

Rad und Reifen

Werkstattbedarf für die Saison

- /// Montage und Demontage
- /// Hebetchnik
- /// Prüf- und Messtechnik
- /// Rund um Rad und Achse
- /// Werkstattbedarf
- /// Ladetechnik
- /// Werkzeuge
- /// Arbeitssicherheit und Umweltschutz

UNSER BESTSELLER IST WIEDER DA!
156,⁶⁵

Leasingrate bei 48 Monaten
 Laufzeit, 5% Restwert
 Kaufpreis: 6249,00 €
 Fracht und Verpackung 399,00 €

CORGHI

Reifenmontiermaschine

@426

manuelles Heben des Arms und Kippen des Montagewerkzeugs

Ausführung	elektrohydraulisch	Motorleistung	1,8 kW
Spannbereich	14-26"	Spannung	400 V
Radbreite, max.	780 mm	Drehzahl	6 min ⁻¹
Rad-Ø, max.	1500 mm	Gewicht	498 kg
Radgewicht, max.	700 kg		

Benötigte Stellfläche: 2180 x 2100 x 1200 mm

Anwendung

Schlauchreifen und schlauchlose Reifen von LKW und Bussen mit einem Felgendurchmesser von max. 26"

Lieferumfang

- 1 x Satz Felgenschutz
- 1 x Wulsthalteklammer
- 1 x Montiereisen
- 1 x Sprengring-Demontierhebel

Maschine wird ohne Phasenwender (9534 873 895) geliefert.
Spannung für Alufelgen 17" und 22,5" im EWOS erhältlich.

Bestell-Nr.

9248 631 037

Zubehör

Beschreibung	Bestell-Nr.	Preis
Schutzbacken-Satz für Alufelgen	9248 631 039	749,00
Alu-Spannung, 22,5"	9248 631 038	175,00
Felgenklammer für Alufelgen	9248 631 508	259,00



Weitere Produktinfos

107,⁵⁴

Leasingrate bei 48 Monaten
 Laufzeit, 5% Restwert
 Kaufpreis: 4290,00 €

**Weber**

Reifenmontiermaschine

141 LKW, 13"-27"

Ausführung	Spannvorrichtung mit Rechts-, Linkslauf und zwei Rotationsgeschwindigkeiten
Spannbereich	13-27"
Radbreite, max.	786 mm
Rad-Ø, max.	1600 mm
Radgewicht, max.	1500 kg
Spannung	400 V
Stromstärke	16 A
Gewicht	560 kg

Anwendung

LKW, Busse, Bagger, landwirtschaftliche Maschinen und Spezialfahrzeuge

Lieferumfang

kleines Montageeisen, großes Montageeisen, Montageklemme, Getriebeöl 2 l, Hydrauliköl 10 l, Montagepinsel, Aufbau- und Betriebsanleitung

Maschine wird ohne Phasenwender (9534 873 895) geliefert
 optional Felgenklemme für Alufelgen (9539 136 016)

Bestell-Nr.

9539 135 962

Zubehör

Beschreibung	Bestell-Nr.	Preis
Spannbacken-Satz für Alufelgen, 4 Stück	9539 136 033	199,00

332,⁹⁴

Leasingrate bei 48 Monaten Laufzeit,
5% Restwert
Kaufpreis: 13 695,00 €
Fracht und Verpackung 450,00 €
Montage und Einweisung 369,00 €





Reifenmontiermaschine

HD 850 A

Werkzeugarm mit hydraulischem Hub und hydraulischer Drehung der Wulstabdrückscheibe, Getriebemotoraggregat der neuesten Generation mit zwei Drehgeschwindigkeiten, Hubzylinder des Spanntisches verfügt über ein Rückschlagventil, das ungewolltes Absenken verhindert

Abdrückkraft	20 kN	Rad-Ø, max.	1500 mm/59"
Spannbereich	14-26"	Breite x Höhe x Tiefe	1950 x 1090 x 1860 mm
Radgewicht, max.	700 kg	Drehmoment, max.	2500 Nm
Radbreite, max.	780 mm/31"	Gewicht	590 kg

Anwendung

Schlauchreifen und schlauchlose Reifen von LKW und Bussen mit einem Felgen-Ø von 14" bis 26"

Lieferumfang

- 1 x Wulsthalteklemme für Stahlfelgen
- 1 x Montierhebel für Stahlfelgen
- 1 x Fettpresse

Maschine wird ohne Phasenwender (9534 873 895) geliefert

Bestell-Nr.

9248 631 513

Zubehör

Beschreibung	Bestell-Nr.	Preis
Schutzabdeckungssatz für Spannklaue, 4-teilig	9248 631 512	199,00
Alu-Spannring, 22,5"	9248 631 038	175,00
Felgenklammer für Alufelgen	9248 631 508	259,00

Zubehör für alle Montiermaschinen



Beschreibung	Bestell-Nr.	Preis
Wulsthalteklammer, passend für alle gängigen Alu-Felgen	9245 193 606	245,00
CEE-Phasenwender, alle Maschinen, außer ATH	9534 873 895	11,90

112,56

Leasingrate bei 48 Monaten Laufzeit, 5% Restwert
 Kaufpreis: 4 490,00 €
 Fracht und Verpackung 250,00 €
 Montage und Einweisung 239,00 €



Radauswuchtmaschine

ET1450

motorangetrieben, FSP-SMART Arm, 2 Messlaufgeschwindigkeiten, integrierter Radfreiheber (150 kg), verstecktes Gewicht, pneumatische Bremse, elektronische Motorkontrolle, USB-Port, inkl. Schnellspannmutter

Spannung	200/230 V
Auswuchtgenauigkeit	LKW 10 g, PKW 1 g
Betriebsdruck	8-12 bar
Drehzahl	LKW 80 min ⁻¹ , PKW 100 min ⁻¹
Felgenbreite	1,5-25"
Felgen-Ø	Manuell 1-50", Automatisch 8-28"
Messzeit	LKW 16 s, PKW 8 s
Radgewicht, max.	150 kg
Rad-Ø, max.	1320 mm
Wellen-Ø	40 mm

empfehlenswertes Zubehör 9248 631 522

Zubehör

Beschreibung	Bestell-Nr.	Preis
Zentrier-Satz, LKW, ART 40, Spannsterne 4- und 5-armig	9248 631 070	599,00

Bestell-Nr.
9248 631 518

72,67

Leasingrate bei 48 Monaten
 Laufzeit, 5% Restwert
 Kaufpreis: 2 899,00 €
 Fracht und Verpackung 250,00 €
 Montage und Einweisung 239,00 €



Radauswuchtmaschine

EM 9250 PREMIUM PR

Smart Arm für die elektronische Erfassung von \varnothing und Abstand mit Funktion FSP, automatische Positionierung und elektrische Bremse, Anzeige mit Doppeldisplay, Gewichteablage, geringe Zyklusdauer

Ausführung mit manuellem Radeinspannsystem,
mit Radschutzbogen

Radgewicht, max.	75 kg
Radbreite, max.	600 mm/23,6"
Felgenbreite	1,5-20"
Wellen- \varnothing	40 mm
Messzeit	7 s
Leistungsaufnahme	100 W
Spannung	230 V
Betriebsdruck	7-10 bar
Gewicht	79 kg

Messlaufgeschwindigkeit 90-130 min⁻¹
 einstellbarer Felgen- \varnothing 1-35"
 messbarer Felgen- \varnothing 10-28"



Bestell-Nr.

9248 631 506

**120,30**

Leasingrate bei 48 Monaten
 Laufzeit, 5% Restwert
 Kaufpreis: 4 799,00 €
 Fracht und Verpackung 250,00 €
 Montage und Einweisung 350,00 €

**WEITERES ZUBEHÖR WIE MONTAGEFINGER
 FÜR ALUFELGEN ETC. IN EWOS ERHÄLTlich!**



Reifenmontiermaschine

A 2022 2V MI

pneumatisch kippbare Montagesäule und die geringe Bodenhöhe der Spannvorrichtung von nur 665 mm ermöglichen ein absolut bequemes und rasches Montieren und Demontieren, gleichzeitige pneumatische Arretierung von Horizontal- und Vertikalarm mit automatischer Positionierung des Montagekopfs in der optimalen Arbeitsstellung, Abdrückvorrichtung mit teleskopischer Zweistufen-Radauflage (Corgi-Patent) kann alle Reifentypen bis zu einer maximalen Breite von 14" abdrücken, selbstzentrierendes Spannfutter mit zwei Druckluftzylindern zum sicheren Aufspannen von Felgen jeder Art, verschiebbare Radauflagen mit auswechselbaren Spitzen, höhere Spannklaue aus Speziallegierung zum stabileren Spannen der Felge von innen und von außen, Montagekopf mit auswechselbaren Kunststoffelementen für maximale Schonung der Felgen, ausziehbare Pedaleinheit (überaus praktisch für eventuelle Inspektionen im Steuerbereich)

Ausführung	mit 2 Geschwindigkeiten	Abdrückkraft	15,5 kN
Radbreite, max.	360 mm/14"	Arbeitsbereich	8-24"
Rad- \varnothing , max.	1100 mm/43"	Breite	1090 mm
Spannbereich außen	11-22"	Höhe	1835 mm
Spannbereich innen	13-25"	Tiefe	1700 mm
Motorleistung	0,75 kW	Gewicht	252 kg
Betriebsdruck	10 bar		

Anwendung

für Reifen von leichten Nutzfahrzeugen und PKWs

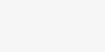

Bestell-Nr.

9248 631 014



359,00**AHCON®****Halterung**

für Reifenmontagezubehör

Aufbewahrungsständer für Schwerlast-Reifenmontagegeräte in stromlinienförmigem Design, mit zwei Fächern für Schwerlast-Reifenheber, einer Halterung für Reifenmontagepaste und Haken auf beiden Seiten, zwei Gummirollen und einem langem Griff, mit denen man den Halter leicht kippen und in der Werkstatt bewegen kann

Ausführung mobil
Breite 400 mm
Höhe 982 mm
Tiefe 476 mm

Anwendung

Reifenmontagearbeiten an großen Rädern



Bestell-Nr.

9539 122 025

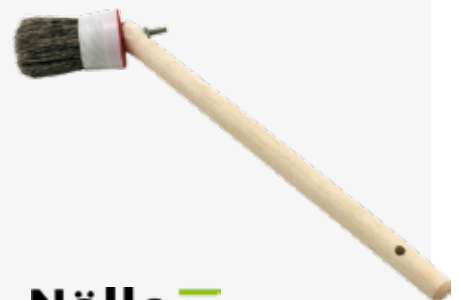
ZUBEHÖR FÜR REIFENMONTIERMASCHINENab **10,90****9,95****FESTE KONSISTENZ****CREMIGE KONSISTENZ**

Nöle
PROFI BRUSH
BÜRSTEN- & PINSELTECHNIK

Spezialpinsel

für Reifenmontagepaste

graue Borstenmischung, weiße Kunststofffassung, rote Kappe, unlackiert, mit gekröpftem Holzgriff

Borstenlänge 65 mm
Ø 50 mm

Bestell-Nr.

9245 669 164

EURO PART**Reifenmontage-Paste**

Ausführung	Inhalt	Gebinde	Farbe	Bestell-Nr.	Preis
Reifenmontage-Paste	5 kg	Eimer	weiß	9245 669 165	11,90
Reifenmontage-Creme	5 kg	Eimer	gelb	9245 669 166	10,90

122,⁸¹

Leasingrate bei 48 Monaten
 Laufzeit, 5% Restwert
 Kaufpreis: 4 899,00 €
 Fracht und Verpackung 250,00 €
 Montage und Einweisung 239,00 €



Radauswuchtmaschine

Truck 150

elektronische Erfassung der Radabmessung durch FSP Smart Arm, aktiviert automatisch die Auswuchtprogramme für Feder- oder Klebegewichte, keine Auswahl auf Tastatur nötig, 2 Messlaufgeschwindigkeiten, elektronische Motorkontrolle, automatische Bremse, automatische Positionsfunktion nach Präferenz des Bedieners, versteckte Gewichtsfunktion, intuitives Anzeigedisplay, mit Ablageflächen für Gewichte

Ausführung	elektrisch	Wellen-Ø	40 mm
Felgenbreite	2"-20"	Leistung	370 W
Felgen-Ø	9"-28"	Betriebsdruck	8-12 bar
Radgewicht, max.	200 kg	Breite x Höhe x Tiefe	1815 x 1839 x 1381 mm
Rad-Ø, max.	1200 mm		

Lieferumfang

integrierter Radheber mit 200 kg Tragkraft, inkl. Schnellspannmutter und LKW-Standard-Spannsatz

Zentrierkit 9248 831 070 im Lieferumfang enthalten!



Bestell-Nr.

9248 631 055

**104,⁰⁴**

Leasingrate bei 48 Monaten
 Laufzeit, 5% Restwert
 Kaufpreis: 4 150,00 €
 Fracht und Verpackung 149,00 €



Radauswuchtmaschine

W142

11 Auswuchtprogramme (PKW- oder LKW-Modus), einfache Bedienung, problemloses Anbringen der Klebegewichte über Messfinger oder Laserposition (6 Uhr), pneumatische Feststellbremse, Radschutz mit automatischer Start-Stopp-Funktion

Ausführung	elektrisch	Wellen-Ø	40 mm
Felgenbreite	5-20"	Auswuchtgenauigkeit	±10 g
Felgen-Ø	15,5-30"	Spannung	400 V AC
Radgewicht, max.	160 kg	Breite x Höhe x Tiefe	1640 x 1900 x 1090 mm
Radbreite	4-15"	Gewicht	305 kg
Rad-Ø, max.	1200 mm		

Anwendung

LKW-, Bus-, Transporter- und PKW-Räder

Lieferumfang

mit Radheber, Spannkonen von 45-290 mm mit Konushalterungen, Felgenlehre, Schnellspannmutter für PKW, Spannmutter für LKW, 100-g-Gewicht für PKW-Kalibrierung, 200-g-Gewicht für LKW-Kalibrierung, Felgenzange, Spannhabe für Alufelgen, Wellenfeder, elektrischer Anschluss über 400 V-50 Hz, LKW-Universalfansch 3/4/5-Loch



Bestell-Nr.

9539 000 142



715,00

MIT AUFRÜST-SET AUCH FÜR LKW UND BUSSE VERWENDBAR



Reifendruckkontrollsystem

(Abbildung ähnlich)

DT57 + BLE

auslesen von allen OE- und Ersatzsensoren, WLAN für Updates, 22 unterstützte Sprachen

Ausführung mit Bluetooth®
Abmessung 345 x 280 x 105 mm
Gewicht 2,2 kg

Anwendung
für PKW, Transporter und Zweiräder

Lieferumfang

- OBD-Modul mit Kabel
- Ladegerät
- Schnellstart-Anleitung
- Geräteköffer
- Softwarelizenz für 3 Jahre



Bestell-Nr.

9539 500 717

275,00



Aufrüst-Set

Truck Upgrade für RDKS

Freischaltung der RDKS Diagnose- und Programmierfunktion für LKW/Transporter, separate Menüs für die Verwendung der PKW- und LKW-Funktionen, ermöglicht das Erstellen von Fahrzeugprofilen basierend auf der Anzahl der Achsen und Räder, programmierbare Sensoren: BH SENS IntelliSens, ALCAR Sensor HD, EU-Pro Truck 1.0, Italsensor Pesante

passend für DT57
Abmessung 120 x 100 x 80 mm
Gewicht 90 g

Lieferumfang

24 V OBD Adapter

Bestell-Nr.

9539 500 712

1 790,00

GERÄT IM WERT VON 649,00€ KOSTENLOS DAZU!



Aktionspaket

Diagnosegerät ALCAR TECH600 + 36 Sensoren ALCAR SENSOR HD

Lieferumfang

- Diagnosegerät ALCAR TECH600 inkludiertes Zubehör:
- Qi Charging Wandhalterung
 - Bluetooth OBDII PKW Modul (12 V)
 - NFZ-OBD-BT Adapter (24 V > 12 V)
 - Diverse USB Kabel etc.

- 3 Jahre Lizenzlaufzeit inklusive für PKW, LKW und Transporter
- Diagnose aller Sensoren
 - Programmieren von ALCAR SENSOR HD inklusive 36 Stück S8A301 (9539 862 000) Sensoren

Bestell-Nr.

9539 862 003

42,90



Reifendrucksensor

UVS02HD-Hybrid

Hybrid Montagekonzept: Kann entweder mit einem Ventil oder einem Gurtband (optional) montiert werden

Befestigung Ventil, Gurtband Frequenz 433 Hz
Farbe schwarz Prüfzeichen CE, FCC, IC

Anwendung

für LKW, Bus und Trailer

Bestell-Nr.

9539 500 716

Zubehör

Beschreibung	Bestell-Nr.	Preis
Gurtband, passend für Universalsensor UVS02-Hybrid, 22,5"	9539 500 713	15,90
Gurtband, passend für Universalsensor UVS02-Hybrid, 19,5"	9539 500 714	15,90
Gurtband, passend für Universalsensor UVS02-Hybrid, 17,5"	9539 500 715	15,90

25,⁹⁰



Reifendrucksensor

EPsens 1

Anwendung

passend für Mercedes-Benz Actros MP4 (10/2016-), Arocs, Antos, Atego
Setra MultiClass 400, TopClass 400
Mitsubishi Fuso eCanter

passend für folgende OE-Teilenummern:

Mercedes-Benz A 010 542 99 18
Mercedes-Benz A 012 542 54 18

passende Ventile im EWOS unter „RDKS Ventil“

Bestell-Nr.

9539 111 833

79,⁹⁰



Reifendrucksensor

RDE021

Anwendung

passend für Mercedes-Benz Actros-Modelle (bis 2016)

Verwendung für folgende OE-Teilenummern:

Mercedes-Benz A 010 542 04 18
Mercedes-Benz A 010 542 37 18

Die Sensoren werden auf spezielle LKW-Metallventile geschraubt:

Mercedes-Benz A 001 401 73 13 = EP 9245 895 032
Mercedes-Benz alt A 001 401 74 13, neu A 001 401 80 13 = EP 9245 895 033
Mercedes-Benz alt A 001 401 75 13, neu A 001 401 81 13 = EP 9245 895 034

Bestell-Nr.

9245 207 021

49,⁹⁰

VENTILE SIEHE SEITE 64



Reifendrucksensor

ALCAR Sensor HD Universal

mittels universellem Felgenband (17,5"-24,5") an nahezu jeder NFZ und Trailer-Felge montierbar und lässt sich auch durch den Reifen klonen/programmieren

Anwendung

für LKW, Bus und Trailer

Lieferumfang

inkl. passendem Felgenband zum Einsatz von 17,5" -24,5"

Es wird ausdrücklich empfohlen, bestehende RDKS-Sensoren zu „klonen“. Dieser Vorgang ist viel einfacher und schneller. Somit ist die Durchführung eines Anlernvorgangs NICHT nötig.



Bestell-Nr.

9539 862 000



2-Säulen-Hebebühne

3-teilige Tragarme, elektrohydraulisch, symmetrisch, elektronische Steuerung, 1-Hand-Bedieneinheit an beiden Hubsäulen, elektrisch gesteuerte Sicherheitsarretierung, feinfühlig bedienbare Drucktasten, integrierter 220 V Anschluss, vorbereitet für Druckluftanschluss, lastfrei gelagerte Synchronisations-Seilzüge, obere Abschaltung verhindert ein zu hohes Anheben der Last, geringe Geräuschentwicklung, grundrahmenfreie Konstruktion, beidseitig integrierte mechanische Sicherheitsklinke, wartungsfreier Hochdruckzylinder in jeder Hubsäule, Hubschlittenlager aus selbstschmierendem, wartungsfreiem Tivar® 1000 Polyethylen, automatische Arretierung der Tragarme beim Anheben, Motorschutz vor Überlastung durch Thermo-Schalter



245,⁴²

Leasingrate bei 48 Monaten
Laufzeit, 5% Restwert
Kaufpreis: 9 790,00 €
Fracht und Verpackung 700,00 €/ mit Stapler 850,00 €

SP055E-EH2GR

Tragkraft	5,5 t
Hubzeit	60 s
Hubhöhe	1985 mm
Motorleistung	3 kW
Antriebsspannung	400 V
Durchfahrbreite	2607 mm
Gesamtbreite	3496 mm
Gesamthöhe	4780 mm

Abschalthöhe 4675 mm
erforderliche Deckenhöhe 4840 mm

Anwendung

PKW und Transporter



Bestell-Nr.

9534 004 401



250,⁴⁴

Leasingrate bei 48 Monaten
Laufzeit, 5% Restwert
Kaufpreis: 9 990,00 €

SP055E-EH4GR

Tragkraft	5,5 t
Hubzeit	60 s
Hubhöhe	1981 mm
Motorleistung	3 kW
Antriebsspannung	400 V
Durchfahrbreite	2607 mm
Gesamtbreite	3496 mm
Gesamthöhe	5432 mm

Abschalthöhe 5327 mm
erforderliche Deckenhöhe 5492 mm

Anwendung

PKW und Transporter



Bestell-Nr.

9534 004 488

Zubehör

Beschreibung	Bestell-Nr.	Preis
Aufsatzgarnitur (4 x 89 mm, 4 x 127 mm), mit Halter zur Montage an den Säulen	9534 004 300	319,00
Verlängerungs-Set	9534 004 318	379,00

277,¹²

Leasingrate bei 48 Monaten
 Laufzeit, 5% Restwert
 Kaufpreis: 11 399,00 €
 Fracht und Verpackung 950,00 €/ mit Stapler 1.100,00 €



4-Säulen-Hebebühne

SM65-55

elektrohydraulisch, pneumatisch verriegelbare Absetzvorrückung, Funktionen über Bedientasten steuerbar, wartungsfreier Hub-Zylinder, kaltgeformtes Fahrflächenprofil mit integrierten Laufschiene, einstellbare Klinkenleisten in den Hubsäulen, erweiter- und aufrüstbar z. B. mit Vermessungs-Kit zur Achsmesshebebühne (Lieferung der Drehplatten

Tragkraft	6,5 t	Gesamtbreite	3522 mm
Hubzeit	45 s	Gesamtlänge	6530 mm
Hubhöhe	1990 mm	Plattförmbreite	650 mm
Druckluftanschluss	8-10 bar	Plattförmlänge	5500 mm
Motorleistung	4 kW	Schieneabstand	900 mm
Spannung	400 V		

Bedienkasten 1 Stück

Bild zeigt auch optionales Zubehör

durch Achsmess-Hersteller), integrierte Aussparungen in der Fahrfläche zur Aufnahme aller handelsüblicher Drehteller, vollständige Verschließung der Aussparungen möglich bei Verwendung ohne Drehteller

**GERÄT EINZELN UNTER
9539 862 002 ERHÄLTlich!**

Bestell-Nr.

9534 004 282

240,⁶⁴

Leasingrate bei 48 Monaten
 Laufzeit, 5% Restwert
 Kaufpreis: 9 599,00 €
 Fracht und Verpackung 690,00 €



Scherenhebebühne

DSH-5000, mit Radfreiheber

elektrohydraulisch, für bodenebenen Einbau ausgelegt (Überflurmontage mit optionalen Auffahrampen möglich), fahrbahnen integrierter Radfreiheber, Aussparungen für Drehteller vorne, variabel entnehmbar, manuell arretierbare Schiebepplatten hinten, keine starre Verbindung zwischen den Scherensektionen, Sicherheits- und Überlastventile in den

Tragkraft	5000 kg	Schienebreite	608 mm
Hubzeit	70 s	Motorleistung	3,5 kW
Hubhöhe	2160 mm	Antriebsspannung	400 V
Auffahrhöhe	105 mm	Betriebsdruck	6-8 bar
Aufnahmelänge	5300 mm	Gewicht	3120 kg

Fahrbahnlänge 5300 mm
 Fahrbahnbreite 608 mm
 Überfahrhöhe 310 mm (bodenebener Einbau)

Tragkraft Radfreiheber 4000 kg
 Fahrbahnlänge Radfreiheber 1500-2000 mm
 Fahrbahnbreite Radfreiheber 608 mm
 Hubhöhe Radfreiheber 430 mm

Hydrauliksystemen, elektronische Gleichlaufüberwachung, Auffahrampen als Abrollssicherung am hinteren Fahrbahnde, selbsttätige mechanische Sicherungsklinken mit pneumatischer Entriegelung, verschleißarme Lagerung der Scherengelenke, variabel aufstellbares Bedienelement, absolute Türfreiheit, Verkürzung der Fahrschienen um 300 mm möglich



Bitte Maßblatt ausfüllen

Anwendung

Achsvermessung

Lieferumfang

mit Radfreiheber, Schaltkasten mit Hydraulikaggregat, 1 Satz Universalgummiauflagen, 1 Kleinteileset, Abdeckbleche für Versorgungsleitungen zum Bedienelement

Bestell-Nr.

9539 135 972

659,⁰³

Leasingrate bei 48 Monaten
 Laufzeit, 5% Restwert
 Kaufpreis: 27 390,00 €

NEU!

Engineered by
Blitz

Scherenhebebühne

S50LTAK55CAT-I, mit Radfreiheber

elektrohydraulisch, für bodenebenen Einbau ausgelegt, 5,0 t Tragkraft bei 5500 mm nutzbarer Fahrbahnlänge, integrierte Aussparungen mit Edelstahlaufgaben für Aufnahme handelsüblicher Drehteller, Rückrollsicherung, stabile Kunststoffkugeln der pneumatisch verriegelbaren Schiebeplatten, ausziehbare, stufenlose Plattformverlängerung

Tragkraft	5000 kg	Schienenbreite	650 mm
Hubzeit	47 s	Motorleistung	3,5 kW
Hubhöhe	1805 mm	Antriebsspannung	400 V
Auffahrhöhe	295 mm	Gewicht	2130 kg
Aufnahmelänge	5965 mm		

Tragkraft Radfreiheber 4000kg
 Fahrbahnlänge Radfreiheber 1390-2100mm
 Hubhöhe Radfreiheber 490mm

Anwendung

geeignet für Pkw und Transporter



Bestell-Nr.

9534 004 334

1 450,⁰⁰**NEU!**

Engineered by
Blitz

Auffahrrampen-Satz

Überflurkit für Hebebühne mit Radfreiheber (LT-Ausführung), Rampen und Abdeckbleche für Schläuche

Länge 1,6 m

Anzahl Teile

2 -teilig

Bestell-Nr.

9534 004 335

379,⁰¹

Leasingrate bei 48 Monaten
 Laufzeit, 5% Restwert
 Kaufpreis: 15 590,00 €



2-Säulen-Hebebühne

FHB® 3500

mobil und flexibel einsetzbar, in der Halle oder im Freien – ohne Befestigung auf dem Boden, optimale Arbeitsfreiheit, freie Zugänglichkeit zum Fahrzeugboden, maximale Arbeitssicherheit durch hydraulischen Zwangsgleichlauf und doppelte Lastsicherung – hydraulisch und mechanisch, der hydraulische Antrieb ist absolut unempfindlich und nahezu wartungsfrei, von einer Person leicht verfahrbar, leicht zu transportieren mit Hilfe von Gabelstaplertaschen

Antrieb	elektro-hydraulisch	Gewicht	1400 kg
Tragkraft	3,5 t	Oberfläche	pulverbeschichtet
Hubhöhe	1940 mm	Schutzart	IP 54
Hubzeit	40 s	Norm	CE, EN 1493
Einfahrbreite	2300 mm	Farbe	orange/grau
Motorleistung	2,2 kW DC	Farbcode	RAL 2004/RAL 7015

Lastaufnahme: 4 Gelenkarme mit Spindel-Gummiteller, symmetrisch, 560-1300 mm, Längsabstand der Aufnahmen: max. 2950 mm
 Aufnahmehöhe: min. 120 mm

Energieversorgung: 2 Batterien 24 V, 80 Ah, AGM, zyklenfest, wartungsfrei, Anzahl der Hubzyklen ca. 20 bei Vollast
 Batterieladesystem: integriertes Ladegerät 230 VAC, 50 Hz, 1,5 A, 1 m Ladekabel, ständige Einsatzbereitschaft, da Ladevorgang während des Betriebs möglich, Ladedauer ca. 8 Stunden – ca. 30 Min. um einen Hubzyklus nachzuladen

Sicherheitseinrichtungen: doppelte Lastsicherung, hydraulisch und mechanisch, hydraulischer Zwangsgleichlauf durch Folgezylindersteuerung, Gelenkarmsicherung, hydraulisches Druckbegrenzungsventil gegen Überlast

Fahrwerk: abnehmbare, hydraulische Lenkdeichsel, leicht verfahrbar über 2 Räder vorne, große kugelgelagerte Räder \varnothing 200 mm
 Höhe der Querverbindung: 85 mm (Überfahren nicht erforderlich!)

Anwendung

PKW und Transporter



Bestell-Nr.

9539 500 616

491,⁰⁶

Leasingrate bei 48 Monaten
 Laufzeit, 5% Restwert
 Kaufpreis: 20 199,00 €
 Fracht und Verpackung 850,00 €



2-Säulen-Hebebühne

TPL7500

mit 4 Gelenkarmen, Kommunikation via Funk (wireless), Bedienung an jeder Säule, stufenlos, stationär, Aufnahmebereich bei gestreckter Armlänge bis 4600 mm, platzsparende Gelenkarmordnung, Arme kompakt zusammenschiebbar, rollengelagerte Teleskoparme für leichtes Verschieben, Installation freistehend ohne Querverbindungen unten und oben

Ausführung	elektrohydraulisch	Hubzeit	60 s
Spannung	400 V	Senkzeit	45 s
Tragkraft	7,5 t	Oberfläche	pulverbeschichtet
Hubhöhe	2090 mm	Schutzart	IP54

Anwendung

für PKW, Transporter und Leicht-Nutzfahrzeuge, sowie für Elektrofahrzeuge



Bestell-Nr.

9539 600 335

175,²³**PREIS PRO BOCK**

Leasingrate bei 48 Monaten
 Laufzeit, 5% Restwert
 Kaufpreis: 6 990,00 €
 Fracht und Verpackung:
 4 x Anlage 600,00 €
 6 x Anlage 900,00 €

JE NACH FAHRZEUG INDIVIDUELL ZUSAMMENSTELLBAR
F Finkbeiner®
SINCE 1927

Radgreiferanlage

Hebebock

elektrohydraulischer wartungsarmer Antrieb, batteriebetrieben mit 20 Hubzyklen unter Vollast, erweiterbar bis 10 Radgreifer im Verbund, EasyCharge® Ladesystem zum Laden mehrerer Radgreifer über eine Steckdose, Bedienung von jedem Radgreifer möglich, Einzel-, Achs- und Gruppenbetrieb frei wählbar, Kommunikation drahtlos über Funk (kein Bluetooth® oder WLAN)

Ausführung	betriebsbereit, Funk	Senkzeit	90 s
Hubhöhe	1850 mm	Gewicht	540 kg
Hubzeit	90 s		

Tragkraft pro Säule 7,5 t
 Säulenhöhe 2255 mm
 verstellbare Radgabel für Rad-Ø von 550-1140 mm

Mindestabnahme 2 Stück.

Abladehilfe (Gabelstapler) muss bei Anlieferung kundenseitig gestellt werden.

Bestell-Nr.
9539 500 628

Zubehör

Abbildung entspricht 9539 500 626

Beschreibung	Bestell-Nr.	Preis
Hubtraverse für LKW, TR17, 17 t	9539 500 625	2790,00
Trailer-Aufsatz für LKW, TA17, 17 t	9539 500 626	999,00



Radgreifer schaffen weitere flexible Arbeitsplätze in Werkstätten!

„Wir durften eine Finkbeiner Radgreiferanlage mit 8 Säulen ausliefern und einweisen. Unser Kunde, die REMONDIS-Gruppe, hatte in der Vergangenheit bereits positive Erfahrungen mit Radgreifern gemacht und die Investition im Rahmen unserer 75-Jahre-Kampagne angestrebt. Die Implementierung dieser flexiblen Lösung hat nicht nur zu einer Steigerung der Effizienz in der Werkstatt, sondern auch zur Schaffung eines neuen Arbeitsplatzes beigetragen.“

Danke für Euer Vertrauen in unsere Werkstattexpertise!“

Jens Strohbach,
 TSS Mitteldeutschland



ab **559,¹³**

Leasingrate bei 48 Monaten
 Laufzeit, 5% Restwert
 Kaufpreis: 22 999,00 €
 Fracht und Verpackung
 4 x Anlage 900,00 €
 6 x Anlage 1090,00 €
 Einweisung 650,00 €



ERWEITERBAR AUF BIS ZU 16 SÄULEN

Radgreiferanlage

RG8.5-4 WB

mit Akkubetrieb und Wireless-Steuerung, Bedieneinheit inklusiver
 Aggregatabdeckung an jeder Säule für eine flexible Nutzung, Mastersteuerung
 bietet an jeder Säule alle Betriebsinformationen und eine Erweiterung bis 16
 Säulen, integriertes Schnellladegerät je Säule ermöglicht den Ladevorgang
 während der Verwendung, Gabelstaplerrücknahme an den Säulen ermöglicht
 einen schnelleren Positionswechsel, Safety Control: Hydraulisches
 Sperrventil, elektronische Gleichlaufüberwachung und elektromagnetische
 Sicherheitsrasten, Safety Lock: Steuerung zum Absetzen der Last in den
 Sicherheitsrasten, multifunktionelle Aufnahme über variable Radgabel mit
 individuellen Einstellmöglichkeiten

Ausführung	elektrohydraulisch	Motorleistung	2,2 kW	Tragkraft pro Säule	8,5 t	Säulenbreite	1145 mm
Hubhöhe	1850 mm	Hubzeit	65 s	Säulenhöhe	2650 mm	Säulenkommunikation	kabellos
Spannung	24 V DC	Senkzeit	55 s				



Anzahl der Säulen	Bestell-Nr.	Preis
4	9539 710 018	22999,00
6	9539 710 019	33999,00

ab **369,²⁸**

Leasingrate bei 48 Monaten
 Laufzeit, 5% Restwert
 Kaufpreis: 15 190,00 €
 Fracht und Verpackung 690,00 €

**UNTERSTELLBÖCKE IN
 EWOS VERFÜGBAR!**



Radgreiferanlage

leise durch elektromechanisches Antriebssystem, Spindelantrieb gestattet feine Höhenjustierung,
 Steuerung von jeder Säule möglich, erweiterbar bis 6 Säulen,

Ausführung	kabelgebunden	Hubzeit	160 s
Antriebsspannung	400 V	Gewicht	680 kg pro Säule
Hubhöhe	1600 mm		

Abladehilfe (Gabelstapler) muss gestellt werden

Ausführung	Antriebsleistung	Tragkraft	Bestell-Nr.	Preis
4 Säulen	4 x 3 kW	30 t	9539 135 960	15190,00
6 Säulen	6 x 3 kW	45 t	9539 135 961	22290,00



Abbildung entspricht 9539 135 960

Alle Leasingangebote sind freibleibend, unverbindlich und vorbehaltlich einer Finanzierungsusage durch unseren Leasingpartner. Kein Leasing/Finanzierung an Privatpersonen.

je **100,¹⁵**

Leasingrate bei 48 Monaten
 Laufzeit, 5% Restwert
 Kaufpreis: 3.995,00 €



20 T-AUSFÜHRUNG

**MEHR TRAGKRAFT ALS
 VERGLEICHBARE PRODUKTE**



Bitte Maßblatt ausfüllen



Grubenheber

hydraulischer Schnellhub, Venturi-System ermöglicht ein schnelles Einfahren des Kolbens mit und ohne Last, Luft im Kolben wird vermieden, verchromte Kolben und spezielle Dichtungen sorgen für eine langlebige und wartungsarme Funktion, Korrosion im Kolben wegen der fehlenden Luft nahezu unmöglich, Auf- und Ab-Drucktaste, spritzwassergeschützt, lange Lebensdauer der Pumpe durch integrierten Luftfilter

Ausführung	hängend	Druckluftanschluss	1/4"
Aufnahme-Ø	55 mm	Luftverbrauch	600 nl/min
Tragkraft	20 t	Breite	350 mm
Kolbenhub	800 mm	Tiefe	550 mm
Betriebsdruck	8-10 bar		

Lieferumfang
 inkl. Aufhängung

Bei Bestellung bitte Maßblatt ausfüllen!
 Viele moderne Fahrzeuge müssen heute an 2 Punkten angehoben werden.
 Einsatz von Achstraversen prüfen!
 Für Zubehör von AC bitte Adapter (9539 640 220) dazubestellen.
 Konische Rollen auf Wunsch erhältlich.

Modell	Technische Daten	Bestell-Nr.
EP20t-K	Bauhöhe eingefahren: 990 mm Grubenbreite: 850-1010 mm Unterkante Laufrolle zu Oberkante Sattel: 0 mm	9539 111 020
EP20t-L	Bauhöhe eingefahren: 990 mm Grubenbreite: 990-1150 mm Unterkante Laufrolle zu Oberkante Sattel: 0 mm	9539 111 021

Zubehör

Beschreibung	Abb.	Bestell-Nr.	Preis
Sattel, V-Form, Ø 55 mm	1	9539 111 026	99,00
Sattel, U-Form, Länge 190 mm	2	9539 111 027	219,00
Getriebeplatte, verstellbar, mit Ketten, Tragkraft 1,5 t	3	9539 650 227	949,00

je **93,⁹⁸**

Leasingrate bei 48 Monaten
 Laufzeit, 5% Restwert
 Kaufpreis: 3.749,00 €



15 T-AUSFÜHRUNG



Bitte Maßblatt ausfüllen



Grubenheber

schnelle und präzise Lufthydraulik mit Eilgang auf- und abwärts, mit Bedienungspanel in ergonomisch korrekter Arbeitshöhe, Wartungseinheit serienmäßig, seitwärts verschiebbarer Hubzylinder mit federgelagerten Kugellagern

Ausführung	mit 1 Zylinder	Tiefe	665 mm
passend für	alle Grubenbreiten aufgrund justierbaren Fahrgestells	Luftverbrauch	350 l/min
Tragkraft	15 t	Betriebsdruck	8-10 bar
Kolbenhub	800 mm	Gewicht	220 kg

Lieferumfang
 ohne Fahrwagen (bitte separat bestellen)

Viele moderne Fahrzeuge müssen heute an 2 Punkten angehoben werden. Einsatz von Achstraversen prüfen!
 Grubenheber besteht aus zwei Teilen! Fahrwagen und Grubenheber bitte laut Maßblatt bestellen.
 Bitte Wartungskit (9539 111 009) mitbestellen.

Modell	Verstellbereich	Bestell-Nr.
GD 150-1L	850-1150 mm	9535 862 115
GD 150-1K	590-890 mm	5322 520 060

Zubehör

Beschreibung	Bestell-Nr.	Preis
Fahrwagen, zylindrisch, +/- 0 mm zur Lauffläche	9535 873 002	629,00
Fahrwagen, zylindrisch, + 100 mm zur Lauffläche	9535 873 004	629,00
Fahrwagen, zylindrisch, - 100 mm zur Lauffläche	9535 873 008	629,00
Sattel, V-Form, Breite 100 mm	5322 520 141	53,90
Sattel, U-Form, Breite 100 mm	5322 520 142	57,90
Achstraverse, Tragkraft 15/11,5 t, Verstellbereich 926-1500 mm	5322 520 149	1290,00

132,³⁴

Leasingrate bei 48 Monaten
 Laufzeit, 5% Restwert
 Kaufpreis: 5279,00 €



**WASSERABSCHIEDER/WARTUNGSKIT
 9539111009 IN EWOS ERHÄLTlich!**

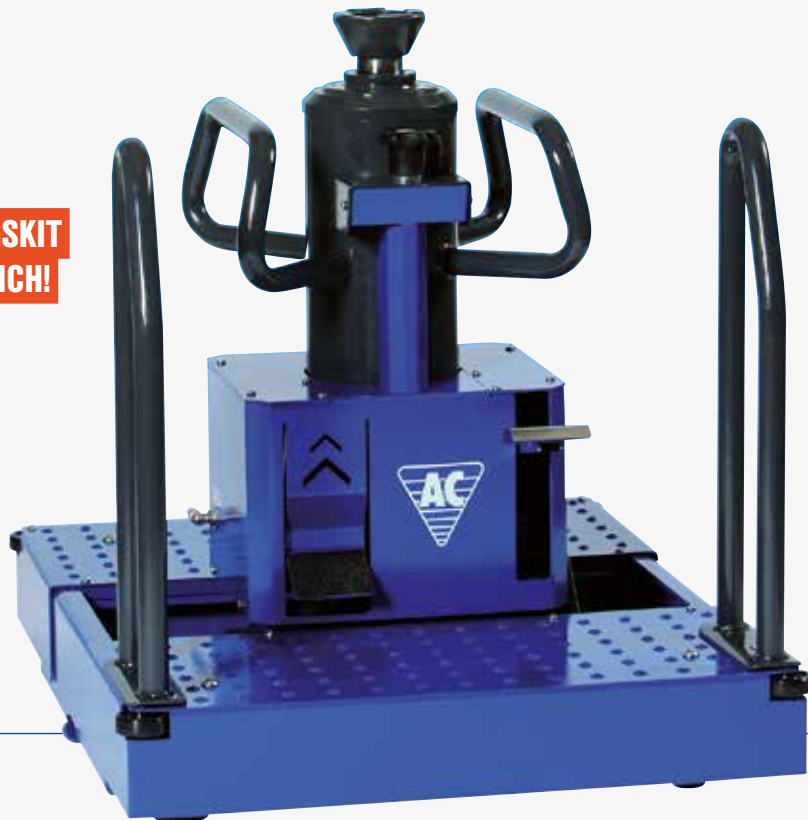

Grubenheber

GGD150U, lufthydraulisch

flexibel für den Einsatz in einer Grube als auch auf dem Werkstattboden unter einer Bühne, querverschiebbarer Teleskopzylinder erleichtert das Positionieren des Hebers unter dem Fahrzeug und ermöglicht optimale Mobilität für den Mechaniker in der Grube, großer

Kolbenhub sowie schnelle und präzise mit dem Fuß zu bedienende Lufthydraulik mit Eilgang auf- und abwärts, zusätzliche manuelle Fußpumpe zur Feinjustierung, ergonomisch geformte und positionierte Handgriffe, Totmannsteuerung und Sicherheitsventil

Tragkraft	15 t	Betriebsdruck	8-10 bar
Ausführung	bodenlaufend, querverschiebbarer Teleskopzylinder	Luftverbrauch	350 l/min
Kolbenhub	1285 mm	Bodenplatte	844-1074 mm
		Zylinder-Ø	60 mm

Bestell-Nr.

5322 520 129

729,⁰⁰

Getriebeplatte

AS3

kippar nach allen Seiten +/- 10° für präzise Demontage und Montage von Getrieben, extrem flache Konstruktion bietet viele Anwendungsmöglichkeiten, robuste Konstruktion sichert optimale Stabilität

Tragkraft	1 t
Abmessung	542 x 385 x 110 mm
Aufnahme-Ø	60 mm

Anwendung

LKW, Busse und PKW

Lieferumfang

2 Spannbänder, 4 magnetische Gummiauflagen

**Bitte bei Bestellung Fabrikat des Grubenhebers und den Aufnahme-Ø angeben.
 Adapter mit verschiedenen Aufnahme-Ø auf Anfrage lieferbar!**

Bestell-Nr.

5322 520 122

535,00



EURO PART

Getriebeheber

EP 1000

leichte Handhabung durch fußbetätigte Pumpe und präzise Senkfähigkeit, Sicherheitsventil gegen Überlastung

- Ausführung hydraulisch
- Tragkraft 1 t
- Hubhöhe 1170-2000 mm
- Breite 550 mm
- Rad-Ø 125 mm
- Gewicht 40 kg

Lieferumfang
mit Getriebekrone und S-Sattelaufnahme



Bestell-Nr.

9539 111 250

ab 715,00



Achstraverse

Fahrzeuge der Actros-Baureihe können lt. Hersteller nur zweipunktuell angehoben werden. Dies gilt sowohl für die Hinter- wie auch für die Vorderachse. Lediglich bei Pannenreparaturen vor Ort etwa auf der Autobahn dürfen die Fahrzeuge punktuell mit einem Rangierwagenheber an den vorgegebenen Aufnahmepunkten angehoben werden. Die Tragsteller der LKW-Achstraverse können in der Breite verstellbar und an beliebige Lastaufnahmepunkte angepasst werden.

- Modell T4-1
- Aufnahme-Ø 60 mm

Bitte bei Bestellung Fabrikat des Grubenhebers und den Aufnahme-Ø angeben. Adaption mit verschiedenen Aufnahme-Ø auf Anfrage lieferbar!

Modell	Tragkraft	Verstellbereich	Länge	Abb.	Bestell-Nr.	Preis
T4-1	20 t	125-750 mm	920 mm	1	5322 520 139	715,00
T5-1	15/11,5 t	926-1500 mm	1060-1635 mm	2	5322 520 149	1290,00

1 399,00



Abstützbrücke

ABT

flexibel und justierbar, zur Anwendung in verschiedenen Gruben (Breite), frei zugänglicher Rahmen für große Flexibilität bei Positionierung des Grubenhebers, mit federgelagerten Laufrollen für leichtes Verschieben in der Grube

- Tragkraft 15 t
- Breite 932-1202 mm
- Höhe 100-625 mm

Anwendung
kombinierbar mit diversen Adaptern: FG100, FG200, FW2 und US

Bestell-Nr.

5322 520 158

ab 59,90



Unterstellbock

sehr stabile Konstruktion, hohe Standfestigkeit und unverwüsthliche Lebensdauer, geeignet für den Einsatz in PKW-, LKW- und Landmaschinenwerkstätten sowie im Industriebereich

Modell	Tragkraft	Bauhöhe	Hub	Endhöhe	Fußabstand	Gewicht	Bestell-Nr.	Preis
AB 3	3 t	330 mm	200 mm	530 mm	320/285 mm	3,8 kg	9240 028 711	59,90
AB 5	5 t	380 mm	200 mm	580 mm	370/370 mm	6,4 kg	9240 017 704	76,90
AB 8 H	8 t	580 mm	370 mm	950 mm	600/600 mm	15,4 kg	9240 013 064	145,00

Sicherheit beginnt vor dem Unfall – Grubenabdeckung leicht gemacht!

Leider wird die Frage nach einer Grubensicherung oft erst gestellt, wenn es bereits zu einem Unfall gekommen ist. Besonders in stressigen Situationen konzentrieren sich Eure Mitarbeitenden so stark auf ihre Aufgaben, dass sie die Gefahr einer offenen Grube übersehen – mit oft schweren Folgen.

Letztes Jahr ist einer unserer Kunden an uns herangetreten und hat nach einer Lösung gesucht, die sicher und begehbar, gleichzeitig aber auch flexibel und transportabel sein sollte.

Die Grubenabdeckung lässt sich an jede Grubenbreite anpassen und durch das Ziehharmonika-Design wird immer genau der Bereich abgedeckt, bei dem es gerade benötigt wird. Dabei wird die

Abdeckung aber nicht festmontiert, sondern lässt sich variabel und bequem in der Grube einsetzen. Die Abdeckung aus Aluminium kann von einer Person transportiert, installiert und bedient werden. Das vereinfacht die Arbeit für Eure Beschäftigten und spart viel Zeit.

Sprecht uns gerne an und wir zeigen Euch die Abdeckung vor Ort!



Bernd Laakmann,
TSS Nord-West

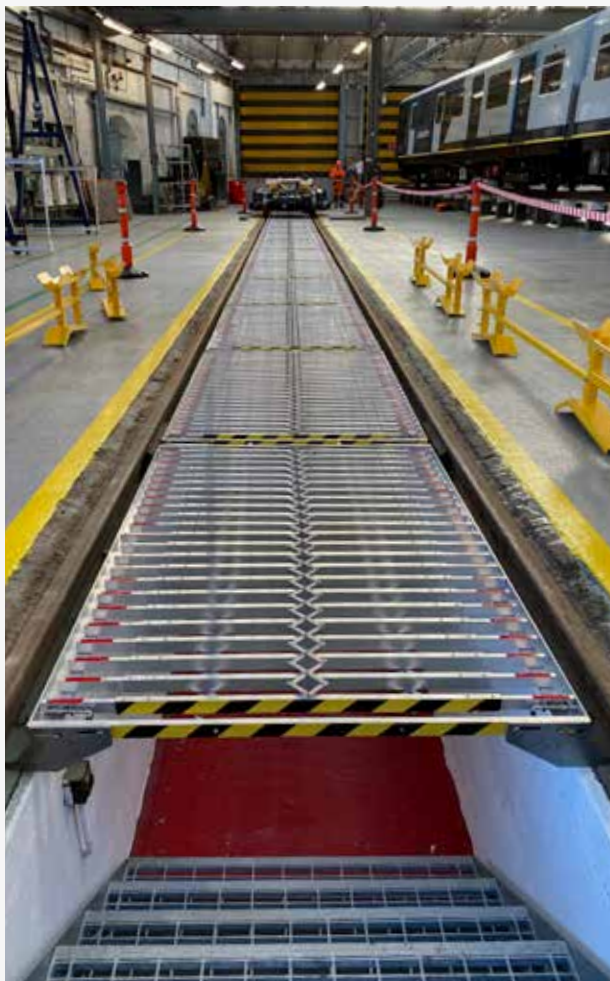

ab **1 790,00**



Produktvideo

Grubenabdeckung

PitProtect

verhindert Stürze in Fahrzeuginspektionsgruben oder Hohlräume, Ziehharmonikadesign vereinfacht das Auffächern und Schließen des Systems, kann sowohl als Arbeitsplattform als auch als Absturzsicherungssystem verwendet werden

Material Aluminium

Maße geschlossen: 450 mm

Abmessung	Bestell-Nr.	Preis
2000 x 800-1000 mm	9539 136 820	1790,00
2000 x 900-1100 mm	9539 136 821	1790,00
2000 x 1100-1300 mm	9539 136 822	1890,00
2000 x 1300-1500 mm	9539 136 823	1990,00



Wagenheber

EP 214 mobil, lufthydraulisch

Ausführung	2-stufig
Tragkraft	20/10 t
Druckbereich	8-10 bar
Hubhöhe	140-298 mm
Gewicht	15 kg

Hub der Hydraulikkolben: 72-86 mm

Anwendung

ideal für den mobilen Service

Lieferumfang

2 x Adapter, inklusive Transportkoffer mit Rollen



1 095,00



Bestell-Nr.

9539 650 200

1 535,00



Wagenheber

B25-2, lufthydraulisch

extrem geringes Gewicht sowie kompaktes Design ohne lose Schläuche, Handgriffe und Ventile führen zum tragbaren, lufthydraulischen Wagenheber, bedienungsfreundlich: Heben, Senken, Steuern und Tragen sind in einer Funktion integriert, ideal für den mobilen Service, Transportsicherung zur sicheren Aufbewahrung im Servicewagen oder als Wandhalterung in der Werkstatt, robuste und qualitative Bauweise, Absenken erfolgt mittels Druckluft auf den Zylinder

Tragkraft	25/10 t	Rahmenlänge	535 mm
Ausführung	tragbar	Breite	225 mm
Hubhöhe	160-320 mm	Gewicht	28 kg
Hebellänge	550 mm	Betriebsdruck	9-12 bar

Material Luftmotor/Pumpblock: Aluminium

Material Zylinderteile: hartverchromter Stahl

Lieferumfang

2 Verlängerungen (50/100 mm), Wandhalterung

Bestell-Nr.

5322 520 021

1 599,00



Wagenheber

25-2, lufthydraulisch

geringes Eigengewicht und Transporträder sichern ein leichtes Rangieren, minimale Höhe erstreckt sich über die gesamte Länge des Hebbers, widerstandsfähige und robuste Bauweise

Ausführung	2-stufig
Tragkraft	25/10 t
Druckbereich	8-10 bar
Hubhöhe	180-380 mm
Rahmenlänge	770 mm
Länge x Breite x Höhe	770 x 305 x 1160 mm
Gewicht	60 kg
Verstellbereich	195 mm

Anwendung

speziell für LKW- und Buswerkstätten

Lieferumfang

2 Verlängerungen zu 50 bzw. 100 mm, die am Heber aufbewahrt werden

Bestell-Nr.

5322 520 000

58,79

Leasingrate bei 48 Monaten
 Laufzeit, 5% Restwert
 Kaufpreis: 2345,00 €



Wagenheber 50-3, lufthydraulisch

geringes Eigengewicht und
 Transporträder sichern leichtes
 Handling, minimale Höhe erstreckt sich
 auf der ganzen Länge des Hebbers,
 besonders langer Griff, robuste und
 qualitative Bauweise

Tragkraft 50/25/10 t
 Hubhöhe 150-335 mm
 Gewicht 67 kg

Material Luftmotor/Pumpblock: Aluminium
 Material Zylinderteile: hartverchromter Stahl

Lieferumfang

2 Verlängerungen (50/100 mm)

neuer Griff mit Knöpfen zum Heben und Senken

Bestell-Nr.

5322 520 040



1 089,00



Wagenheber EP 215 N, lufthydraulisch

Ausführung 2-stufig
 Tragkraft 40/20 t
 Luftverbrauch 400 nl/min
 Druckbereich 8-10 bar
 Hubhöhe 150-300 mm

Anwendung

ideal für Werkstätten, Mobilwerkstätten, Reifenhändler und Karosseriebereich

Lieferumfang

2 Adapter, 70 mm und 120 mm



Bestell-Nr.

9539 650 201



599,00

NUR SOLANGE DER VORRAT REICHT!



Wagenheber EP 24 T, lufthydraulisch

praktischer und handlicher ölpneumatischer Heber, automatisches
 Wiedereinfahren der Kolben durch Federzug, Chrom-Hauptstempel und
 Aluminium-Druckluftmotor gewährleisten eine lange Einsatzfähigkeit

Tragkraft 24 t
 Hubhöhe 215-541 mm
 Gewicht 34 kg

Anwendung

zum Anheben von LKW und LLLKW

Lieferumfang

3 Adapter, 20 mm, 50 mm und 100 mm



Bestell-Nr.

9539 650 207



Zubehör für alle Wagenheber

Beschreibung	Bestell-Nr.	Preis
Kupplungsstecker, für Einhandkupplung DN 7.2 - 7.8, mit Außengewinde, 1/4"	9137 907 238	1,19



Alle Leasingangebote sind freibleibend, unverbindlich und vorbehaltlich einer Finanzierungszusage durch unseren Leasingpartner. Kein Leasing/Finanzierung an Privatpersonen.

30

Jahre Premium
Parts Know-how

1.530

sofort lieferbare
Lagerartikel

74

Premium Parts Artikel
im Bereich Werkstatt-
ausrüstung

28

Länder

76

Jahre
Kunden-
Service

6

Spezialisten in
Deutschland, die
Euch beraten (TSS)

3

Jahre
Hersteller-
Garantie



Alle Infos zu unseren
EUROPART Premium Parts
bekommt Ihr hier:



Spotlight on ...

EUROPART Premium Parts Werkstattausrüstung

Mit technischer Expertise an Eurer Seite!

Jede Werkstatt ist so einzigartig wie die Anforderungen, die heute und in Zukunft an sie gestellt werden. Deswegen ist die richtige Werkstattausrüstung essenziell, um effiziente und sichere Arbeitsabläufe zu gewährleisten. Moderne Werkstattausrüstung zeichnet sich durch hohe Präzision, Langlebigkeit und die Integration neuer Technologien aus.

Dürfen wir vorstellen?

Vanessa Schöttler – Bereichsleiterin des Competence Centers Werkstattausrüstung – und ihr Team sind die Experten, wenn es darum geht, die beste Lösung für Eure Werkstatt zu finden. Mit jahrelanger Erfahrung und einem vielfältigen Produktsortiment zeichnet sich das Team besonders durch die persönliche Beratung aus. Ob telefonisch, online oder direkt bei Euch vor Ort – Vanessa und ihr Team arbeiten gemeinsam mit Euch zusammen, um die perfekte Ausstattung für Eure Werkstatt zu finden.



ab **799,00**



Lufthebekissen

Betriebsdruck 8 bar

Tragkraft	Hubhöhe	Luftmenge	Länge x Breite x Höhe	Bestell-Nr.	Preis
18 t	290 mm	66 l	500 x 500 x 23 mm	9539 650 965	799,00
27 t	360 mm	126,6 l	600 x 600 x 25 mm	9539 650 966	1189,00
23 t	220 mm	126 l	600 x 600 x 25 mm	9539 650 967	1199,00

Zubehör

Beschreibung	Bestell-Nr.	Preis
Absperrhahn	9539 650 968	115,00

109,00



Cattini
OLEOPNEUMATICA

Bodenschutzplatte

Tragkraft 200 t
 Tragkraft, max. 794 t
 Länge x Breite 600 x 600 mm
 Stärke 40 mm
 Farbe schwarz
 Gewicht 14 kg

Bestell-Nr.
9539 650 964

475,00



unicraft
Werkstatttechnik

Scherenhubtischwagen

FHT 500

robuste Stahlkonstruktion, hydraulisches Heben per Fußhebel, manuell bedienbare Tischabsenkung, Fußrollen mit Sicherheitsradschutz und -bremsen auf den Lenkrollen, Überlastungs-Sicherheitsventil schützt Bediener und Pumpe

Tragkraft	500 kg	Griffhöhe	805 mm
Hubbereich	340-900 mm	Tischabmessung	855 x 500 mm
Hub je Pedaltritt	13 mm	Rad-Ø	127 mm

Bestell-Nr.
9539 650 053

189,00



NEU!

unicraft
Werkstatttechnik

Tischwagen

Länge x Breite x Höhe	760 x 740 x 1300 mm
Ladefläche L x B	750 x 522 mm
Gewicht	17,5 kg

Bestell-Nr.
9539 444 114



109,00

Radmontierer EP Wheel Dolly

zum Rollen, Drehen, Anheben und Absenken, leichte Demontage und Montage von LKW-Rädern, mit 3 verschiedenen Einstellmöglichkeiten der Rollen je nach Reifengröße, Verwendung vermeidet Schäden an Radbolzen und Felgen

Tragkraft 220 kg
passend für Radgrößen von 6,5" bis 22,5"

Anwendung
ideal auch für den mobilen Service

Bestell-Nr.
9539 111 055

199,00



Reifenkarre

mit patentiertem Greifsystem, bei dem sich die Greifarme automatisch an die Reifengröße anpassen, patentiertes Kippsystem sorgt dafür, dass sich die Achse während des Kippens verlagert, dadurch lässt sich der schwere Rädersatz quasi mit dem kleinen Finger nach hinten ziehen, mit gelben Vollgummireifen

Breite 60 cm
Höhe 145 cm
Tiefe 50 cm
Gewicht 20,5 kg

Bestell-Nr.
9539 310 152
67,41

Leasingrate bei 48 Monaten
Laufzeit, 5% Restwert
Kaufpreis: 2 689,00 €
Fracht und Verpackung auf Anfrage



Radmontagewagen

RW5.16

verstellbare Gabel, geteilte Rollen für Zwillingräder, freie Zugänglichkeit in der Mitte (z. B. zu den Radmuttern), Antrieb mit leichtgängiger manueller Seilwinde, leicht verfahrbar mittels 2 festen Rollen vorne und 2 Lenkrollen hinten

Tragkraft 500 kg
Radgröße 500-1800 mm
Hubhöhe 1600 mm
Gabellänge 650 mm
Länge x Breite x Höhe 975 x 1300 x 2235 mm
Farbe grau
Farbcode RAL 7015
Oberfläche pulverbeschichtet



Produktvideo

Bestell-Nr.
9539 500 620

1 149,⁰⁰



Radmontagewagen WTA 500, hydraulisch

Bild zeigt auch optionales Zubehör

für den schnellen und ergonomischen Radwechsel, große Hubhöhe ermöglicht Be- und Entladen von Transportwagen, seitwärts verstellbare Hebearme für Radgrößen-Ø 270-1300 mm, Hebearme mit Rollenlager für leichtes Verstellen des Rades, fußbetätigte Pumpe, Sicherheitsbügel für schnelle Befestigung des Rades während des Transports, 4 um 360° schwenkbare Räder

Tragkraft	500 kg	Hubhöhe	710 mm
Rollenabstand	260-710 mm	Breite	990 mm
Rollenlänge	415 mm		

Bestell-Nr.

5322 520 012

69,⁹⁴

Leasingrate bei 48 Monaten
Laufzeit, 5% Restwert
Kaufpreis: 2 790,00 €



Radmontagewagen WT 1500NT

hydraulisches, ergonomisches Radmontagegerät, verwendbar für Räder mit einem Durchmesser von 1000 bis 2400 mm, mit Griff zum schnellen und ergonomischen Heben oder Senken des Rades, optimale Sicherheit für den Anwender, leicht zu manövrieren

Tragkraft	1500 kg	Rollenlänge	690 mm
Reifenbreite, max.	1200 mm	Breite	1040 mm
Rollenabstand	900-1650 mm	Höhe	1455 mm

Anwendung

Traktoren-, Land- und Baumaschinen-Räder

Bestell-Nr.

5322 520 018

ab 249,⁰⁰



Abbildung entspricht 9539 310 160



Luftkanone Bead Bazooka®

zweite Generation Bead Bazooka®, kompakt, leicht und leistungsstark, optimiertes Rapid-Air-Release-(RAR)-Ventils mit intuitiver Auslösevorrichtung

Betriebsdruck 10 bar

Produktvideo



Typ	Kesselinhalt	Anwendung	Bestell-Nr.	Preis
BB06L2	6 l	z. B. für PKW-, Transporter- und LLKW-Reifen	9539 310 160	249,00
BB10L2	10 l	z. B. für PKW, leichte LKW, schwere NFZ und leichte landwirtschaftliche Fahrzeuge	9539 310 172	295,00
GB38L	38 l	z. B. für Traktor, AS-Reifen	9539 310 167	489,00

HD-40 EasyTouch

Präzise • Einfach • Effektiv • Zuverlässig



- Schnelle Vermessung
- Optimales Preis-/Leistungs-Verhältnis für eine schnelle Amortisation!
- Eingangsvermessung von Spur und Sturz innerhalb von 2 MINUTEN
- EINZELSPUR sofort ablesbar
- Aufrüstung / Erweiterung zur Justage von Fahrassistenzsystemen möglich

Lieferumfang

- | | |
|--|--|
| 2 Lasermessköpfe inkl. grünem Linienlaser | 2 Schiebescalen zur Busvermessung |
| 2 Hinterachs-Einhängeskalen inkl. Wandhalterung | 1 Basiseinheit mit Transportrollen und Stellfüßen |
| 1 Spurskala | 2 Halterungen zur Aufbewahrung der Messköpfe |
| 2 befahrbare Drehplatten | 1 Bedienungsanleitung |
| 1 elektronischer Neigungswinkelmesser | 1 Lizenzcode-Online Software zum Ausdruck der Messprotokolle |
| 1 Geräteschrank | |
| 2 Gesamteinschlagskalen | |
| 1 Magnetskala | |
| 1 Spiegel - Messtraverse mit feinjustierten Laserspiegeleinheiten und Zentrierskalen | |
| 2 Aufsteckskalen zur schnellen Spurmessung | |

Art. Nr.: 9682202511



Adapter zur Messung von Transporter und PKW (Art.Nr.: 9682202505)



Adapter zur Messung von Auflieger (Art.Nr.: 9682202502)



Landmaschinen (Art.Nr.: 9682202515)

Bringen Sie Ihre bestehende Achsmessanlage HD-30 EasyTouch auf den neusten Stand!

Upgrade

HD-30 PLUS inkl. grünem Linienlaser

Lieferumfang

1. Messtraverse mit feinjustierten Laserspiegeleinheiten und Zentrierskalen
1. Basiseinheit mit Transportrollen und Stellfüßen
2. Halterung für Aufbewahrung der Messköpfe
2. grüne Linienlaser inklusive Steckskalen für die Messköpfe zur Messung von Einzelspur/Gesamtspur

Art. Nr.: 9682202519



Die grünen Linienlaser garantieren eine Ausrichtung der Achsmessanlage in der halben Zeit und sorgen für eine effektives, einfaches und genaues Arbeiten.



114,⁶⁹

Leasingrate bei 48 Monaten
Laufzeit, 5% Restwert
Kaufpreis: 4 575,00 €

NEU!



Aktionsset

Werkstattpresse P40LH + Pressdorn-Satz

Lieferumfang

Werkstattpresse P40LH, lufthydraulisch, Presskraft 40 t, Arbeitsbereich 70-770 mm:
pneumatisch gesteuerter Eilgang des Presskolbens für schnelles und präzises Fixieren des Werkstückes, fußbedienter Pressvorgang und Auslöser für die Kolbenrückführung, flexible Bedienung durch verstellbare und fußbetätigte Steuerbox, seitwärts verschiebbarer Presszylinder, selbstsperrende Winde zum Heben und Senken des Presstisches, integriertes Manometer in bequemer Augenhöhe

Pressdorn-Satz für Werkstattpresse, 8-teilig:

Dornsatz-Halter und Dorne 10, 12, 15, 17, 20, 22, 25, 30 mm, Pressplatte

Bestell-Nr.

5322 520 275

75,⁰⁸

Leasingrate bei 48 Monaten
Laufzeit, 5% Restwert
Kaufpreis: 2 995,00 €
Fracht und Verpackung 299,00 €

NEU!



Werkstattpresse

WZ-WP100

sehr stabile, schwere Stahlkonstruktion, mit Fußpedal, Pressrahmen ist vollständig verschweißt, durch Kurbel seitlich verschiebbarer Presszylinder, Manometer fest am Pressständer montiert, durch Seilwinde höhenverstellbarer Presstisch, Heben und Senken des Presstisches per Kurbel, zweistufige Hydraulikpumpe, schneller und langsamer Vorschub, robuster, sicherer Pedalmechanismus, Fuß- und Handbetätigung, 4 Verriegelungsbolzen sorgen für Sicherheit, 2 extrem massive Pressplatten mit gerader Arbeitsfläche und rückseitiger V-Aufnahme

Presskraft	100 t	Breite	1350 mm
Arbeitsbereich	115–810 mm	Tiefe	990 mm
Arbeitsbreite	787 mm	Gewicht	658 kg
Kolbenhub	300 mm	Farbe	schwarz
Höhe	1880 mm		

Luftbedarf: 8–12 bar

Bestell-Nr.

9539 136 069

95,⁰¹

Leasingrate bei 48 Monaten
Laufzeit, 5% Restwert
Kaufpreis: 3 790,00 €



**NEU: LÄNGERE BRÜCKENREDUZIERUNG
PASSEND FÜR MAN-SET ERHÄLTlich**

Achsschenkelbolzenpresse-Set

FP 73

Aus- und Einpressen der Bolzen ohne Ausbau der Vorderachse, große Zeitersparnis, leichte Handhabung, arbeitet in jeder Lage, hohe Presskraft, auch als stationäre und mobile Werkstattpresse einsetzbar, 180° drehbarer Presskörper

Druck	73 t	Kolben-Ø	65 mm
Hub	115 mm	Brückenbohrung	70 mm
lichte Weite	250 mm		

Anwendung

passend für MAN Sonderanwendung sowie alle anderen NFZ

Lieferumfang

1 Presskörper, 2 Stehbolzen, 1 Querbrücke komplett, 1 Reduzierring für Brückenbohrung (70/55 mm Ø), 1 separate Handpumpe mit 1,8-m-Hydraulikschlauch, 1 Druckbolzen-Satz (8-teilig, 21,5-39 mm Ø), 1 Brücken- und Kolbenverschlussstück, 1 Hub- und Transportwagen (schwenkbar), Spezialzubehör passend für MAN



(Abbildung ähnlich)



Bestell-Nr.

9534 004 055

1 550,00
**EURO
PART**

Reifenbefüllkäfig

- sicheres Befüllen von drucklosen sowie druckbeaufschlagten Reifen, nach Empfehlung des berufsgenossenschaftlichen Arbeitskreises „Reifenmontage“
- Fertigung aus Simplex-Drahtgeflecht, aus einschichtigem Streckmetall
- inklusive Tür
- ideal in Kombination mit einem Reifenbefüllcomputer, Montage am Käfig möglich
- maximale Reifengröße: Höhe 1150 mm, Breite 550 mm

Breite 690 mm
Höhe 1250 mm
Tiefe 1270 mm

Anwendung

LKW- und Busreifen

Bestell-Nr.
9539 111 901

Beim erstmaligen Befüllen eines Reifens besteht ein hohes Unfallrisiko für das Werkstattpersonal. Gründe hierfür sind z. B. die Montage vorgeschädigter Reifen, eine Beschädigung der Reifenwulst während der Montage, eine ungenügende Kontrolle des Sitzes der Verschluss- und Seitenringe bei mehrteiligen Felgen, beschädigte Felgen (z. B. durch Rost, Verschleiß, Anrisse, Verformungen etc.) oder das Überschreiten des Höchstbefülldruckes.

Die beim Platzen eines Reifens wirkenden Kräfte (Deformationskräfte auf einen Reifenbefüllkäfig) werden durch das Bild verdeutlicht.

Christian Thanner
TSS Süd-Ost



ab **449,00**

Reifenbefüllgerät zur Wandmontage

bis zu 7 frei wählbare Programme, darunter ein Tankstellenprogramm zum Prüfen und Nachfüllen des Reifendrucks und ein Werkstattprogramm zum Befüllen der Reifen und zum Prüfen des Drucks bei der Montage, mit Vorwahl des gewünschten Drucks, Digitalanzeige wählbar in bar, psi oder kPa, einfache 4-Tasten-Steuerung, sowohl für Druckluft als auch für Stickstoff geeignet, geeichte Ausführung



Typ	Ausführung	Druck	Spannung	Schutzart	Bestell-Nr.	Preis
89 MXA	5-m-Füllschlauch inkl. Momentstecker	0,3-10 bar	240 V	IP44	9549 266 006	449,00
89 XHB	10-m-Füllschlauch inkl. Momentstecker	0,3-12,5 bar	230 V	IP66	9549 266 007	990,00

Zubehör

Beschreibung	Bestell-Nr.	Preis
Adapter für Luftanschluss	9549 266 506	19,90
Anschlussleitung	9549 266 505	49,00
Befüllanschluss Quickshot, Typ QSL	9549 265 506	65,00
Hebwerkzeug Clipon, Anschluss 1/4"	9539 781 121	79,00



Abbildung entspricht 9549 265 506

**IM EIGENBEDARF OHNE EICHUNG NUTZBAR -
FÜR KUNDENFAHRZEUGE IST EINE EICHUNG ERFORDERLICH.**

GEEICHTE VERSION

419,00



Reifenbefüllgerät QUBE2

mit Clip-on-Stecker, leichte Ausführung, hohe Genauigkeit durch Keramiksensor, einfache Bedienung mit Touchscreen-Display, geeicht

Ausführung	elektronisch	Temperaturbereich	-10 bis +40 °C
Eingangsdruk, max.	16 bar	Breite x Höhe x Tiefe	150 x 150 x 92 mm
Schlauchlänge	5 m	Schutzklasse	IP44

Anzeigetyp: digital
Anzeigegenauigkeit : 1 psi / 0,1 bar
Genauigkeit: +/- 0,08 bar
Eichung: 0-174 psi / 0-12 bar
3-Modi: Modus 1: Füllen/Entleeren, Modus 2: Reifeshop Modus mit Setzdruck,
Modus 3: Stickstoffspülung

Bestell-Nr.

9539 781 120

129,00



Handreifenfüllmesser AirForce II

Anschluss 1	doppelseitiger Hold-on Stecker
Anschluss 2	rp 1/4"
Druck, max.	15 bar
Füllmenge, max.	910 l/min
Messbereich	0-12 bar
Schlauchlänge	1,8 m
Temperaturbereich	-20 bis +60 °C

Anzeigetyp: Skala

Bestell-Nr.

9539 409 770



58,⁹¹Leasingrate bei 48 Monaten
Laufzeit, 5% Restwert
Kaufpreis: 2.350,00 €**AHCON[®]**

Reifenbefüllkäfig

TBR 1200

hohe Sicherheit während des Aufpumpens von LKW-Reifen, entspricht allen Anforderungen einer Reifenservicewerkstatt, aus Duplex-Drahtnetzwerk gefertigt, individuelle Ausstattung des Basismodells dank umfangreichem Zubehör, Zusammenschluss mehrerer Sicherheitspumpenkäfige (optional), weltweit erster Sicherheitsbefüllkäfig, der von einer autorisierten Kontrollbehörde zertifiziert ist

Reifenbreite	600 mm	Tiefe	1450 mm
Reifenhöhe	1300 mm	Farbe	anthrazitgrau
Breite	800 mm	Farbcode	RAL 7016
Höhe	1420 mm		

Anwendung

LKW-Reifen

GS-zertifiziert

Bestell-Nr.

9539 122 000

1 650,⁰⁰

Multifunktionshalter

Multitool Truck

ergonomischer Hebekran, vielseitig einsetzbar, einfach zu bedienen, ermöglicht das Arbeiten ohne körperliche Anstrengung, gute Manövrierfähigkeit und Stabilität dank vier Lenkrollen

Tragkraft	200 kg
Armlänge	200 mm
Länge x Breite x Höhe	1300 x 1100 x 1860 mm

hebt bis zu 1800 mm vom Boden ab

Anwendung

Reifen, Naben, Bremsscheiben, Sattel und Bremstrommel

Lieferumfang

- Hebwerkzeug für Bremssattel, max. Last 60 kg
- Hebwerkzeug für Batterien, max. Last 60 kg
- Hebegabel für Räder- \varnothing 800-1200 mm, max. Last 200 kg

Bestell-Nr.

9539 056 337

182,⁸⁸

Leasingrate bei 48 Monaten
 Laufzeit, 5% Restwert
 Kaufpreis: 7295,00 €



Bremsscheiben-Abdrehmaschine TD502

Montage erfolgt über Flansche direkt an der Nabe und wird über die Radbolzen zentriert, Abdrehen erfolgt über ein integriertes Doppeldrehwerkzeug mit Wendeschneidplatten, Vorschub kann stufenlos geregelt werden

Drehzahl	70 min ⁻¹	Breite	650 mm
Motorleistung	1,5 kW	Höhe	1050 mm
Länge	850 mm		

Scheibenstärke max. 65 mm
 Scheiben-Ø min. 120 mm, max. 500 mm
 stufenloser abgesetzter Vorschub 0 ÷ 0,3 mm/rev

Lieferumfang
 10-Flansch



Bestell-Nr.

8005 020 000

299,⁰⁰

**EURO
PART**



Reifenprofilschneider

zum Nachschneiden von LKW- und Bus-Reifenprofilen, ergonomisch gestalteter Handgriff, vierstufiger Drehschalter reguliert die Leistungsstufen, beleuchteter An-/Ausschalter, mit EN-Anschluss

Ausführung 4-stufig
 Spannung 230 V

Schnittbreite 3-28 mm, Schnitttiefe 7-12 mm

Lieferumfang
 ohne Schneidmesser



Bestell-Nr.

9539 111 905

Zubehör

für EUROPART Reifenprofilschneider
 Schneidmesser-Satz

Ausführung	Klingengröße	Schnitttiefe, max.	Schnittbreite, max.	Bestell-Nr.	Preis
Winkelform	W1	7 mm	3-5 mm	9539 111 906	8,99
Winkelform	W2	7 mm	5-6 mm	9539 111 907	8,99
Winkelform	W3	10 mm	7-10 mm	9539 111 908	8,99
Winkelform	W4	12 mm	9-13 mm	9539 111 909	8,99
Winkelform	W5	12 mm	11-15 mm	9539 111 910	8,99
Winkelform	W6	12 mm	23-28 mm	9539 111 911	8,99
Rundform	R1	7 mm	3-5 mm	9539 111 912	8,99
Rundform	R2	7 mm	5-8 mm	9539 111 913	8,99
Rundform	R3	10 mm	6-15 mm	9539 111 914	8,99
Rundform	R4	12 mm	8-16 mm	9539 111 915	8,99
Rundform	R5	12 mm	10-18 mm	9539 111 916	8,99

249,00**DEN ERSATZHAKEN FINDET IHR
UNTER 8899 230 105 IM EWOS****KUNZER**
Qualität verbindet

Felgenabzieher

Spezialhebel zur Demontage der an die Nabe angerosteten NFZ-Felge, keine Beschädigung der Felge, mit verstellbarem Abzugshaken für verschiedene Felgentypen, hoher Kraftansatz durch 1600 mm langen Hebel

Gesamtlänge 1700 mm
Gesamtbreite 130 mm
Gesamthöhe 110 mm

Bestell-Nr.

9500 992 301

279,00**KUNZER**
Qualität verbindet

Richtsatz

Stabiler, tragbarer Richtsatz für den problemlosen Einsatz in der Werkstatt oder unterwegs

Druck 10 t

Anwendung

zum Drücken, Spreizen und Pressen von Karosseriebauteilen sowie verschiedenen Komponenten von Fahrwerksrahmen

Lieferumfang

- Rollenkoffer
- hydr. Handpumpe mit Schlauch
- Druckzylinder 10 Tonnen
- Gummikugel
- 4 Verlängerungsrohre von 127 – 711 mm
- Kupplungsstück
- gezahnte Auflagehülse
- Spreizer
- V-förmiges Basisstück
- Winkelstück
- Endstück mit Gewinde
- Fußplatte
- 90° Kombinationsstück

Bestell-Nr.

9539 650 167

489,00**WINNTEC**

Reifenabdrücker

hydraulisch

berücksichtigt unterschiedliche Platzverhältnisse zwischen Rad und Fahrgestell, manueller Steuerung über Fußpumpe, Entfernung von oxidierten Rädern vom Fahrzeug

Kapazität 10 t
Spindelverstellung 88-125 mm
Gewicht 18,5 kg

Anwendung

zum Lösen von Stahl- und Alurädern

Lieferumfang

- Koffer
- Zylinder
- Pumpe
- Schlauch
- Vielzahl von Adaptern



Bestell-Nr.

9539 310 170

55,¹³

Leasingrate bei 48 Monaten
 Laufzeit, 5% Restwert
 Kaufpreis: 2 199,00 €



Sandstrahlkabine

SSK 5

hochwertige Arbeitshandschuhe aus Latex sind fest mit dem Gehäuse verbunden, optimale Sicht dank Schutzscheibe mit wechselbarer Glasschutzfolie, staubfreies Arbeiten aufgrund umlaufenden Dichtungen an Deckel- und Türrahmen, stabiles Ablagegitter ermöglicht Auflegen von Werkstücken im Kabineninnenraum, mit Ablassöffnung zum Wechseln des Strahlgutes, Ansaugrohr für das Strahlgut am Boden des Auffangbehälters befestigt, kein mühseliges Drehen von Werkstücken dank beidseitiger Türöffnung über Gasdruckfedern, integrierte Absauganlage mit auswechselbarem Luftfilter für eine optimale Sicht, beidseitig verbaute Strahlpistole mit Betätigung über Fußpedal für schnelles und effizientes Sandstrahlen, vier Leuchtstoffröhren (230 Volt) in separatem Gehäuse mit Schutzscheibe und auswechselbarer Schutzfolie für einen gut ausgeleuchteten Arbeitsbereich, zwei separate Schalter für Absaugung und Kabinenbeleuchtung, Regulierung des Arbeitsdrucks über Druckregler mit Manometer, Querstreben an den Standfüßen ermöglichen einfachen Transport mit dem Hubwagen, pneumatische Sicherheitsabschaltung bei Türöffnung

Ausführung	mit beidseitiger Türöffnung und integrierter Absaugung	Strahlmittel Korngröße empfohlen 0,2-0,3 mm Strahlmittel Korngröße max. 0,125-0,45 mm
Behältervolumen	1200 l	Gewicht max. auf dem Auflagegitter 150 kg
Arbeitsdruck	3,4-8,0 bar	Gewicht max. Strahlgut 220 kg
Aufnahmeleistung	1,2 kW	Länge Kabine innen 1300 mm
Anschlussspannung	230 V	Breite Kabine innen 1180 mm
Breite x Höhe x Tiefe	1180 x 1839 x 1524 mm	Höhe Kabine innen 825 mm
Gewicht	215 kg	Handloch Ø 175 mm

Anwendung

geeignet für verschiedene Strahlgüter, z. B. Quarz, Glaskugeln, Kunststoffkugeln etc., ideal zum Reinigen, Entrosten oder zur Lackentfernung

Bestell-Nr.

9513 349 004

85,²¹

Leasingrate bei 48 Monaten
 Laufzeit, 5% Restwert
 Kaufpreis: 3 399,00 €



Kompressor

minimaler Ölverbrauch und geringer Kolbenringverschleiß durch Plateau-Honung der Zylinder, wartungsfreie Zungenventile, P 54-geprüfter Elektromotor mit ISO F-Wicklung, niedrige Betriebstemperatur, leistungsfähiger Riemenantrieb, energieeffiziente Motoren-IE3-Klasse, 25 % Energie-Einsparung durch 2-stufige Verdichtung, niedrige Drehzahl, Kurbelwellen mit besonders großem Zapfendurchmesser, Stern-Dreieck-Schaltung komplett verdrahtet (für Wandmontage), optional erhältliche Vollverzinkung

Ausführung	stehender Kompressor auf stehendem Druckbehälter
Ansaugleistung	550 l/min
Behältervolumen	250 l
Füllleistung	430 l/min
Motorleistung	4 kW
Spannung	400 V
Länge x Breite x Höhe	700 x 1000 x 2200 mm

**NEU!**

Bestell-Nr.

9534 004 490

59,⁹¹

Leasingrate bei 48 Monaten
 Laufzeit, 5% Restwert
 Kaufpreis: 2.329,00 €

**UNIVERSELL EINSETZBAR**

Kolbenkompressor AIRPROFI 703/270/15 V

zweistufig verdichtendes 2-Zylinder-Hochleistungsaggregat ermöglicht sehr niedrige Drehzahl, dadurch besonders ruhiger und vibrationsarmer Lauf, großes Lüfterrad sorgt für optimale Kühlung, Zwischen- und Nachkühler sorgen für niedrige Behältereintrittstemperatur und verringern Kondensatbildung, Qualitätsелеktromotor mit hohem Anzugsmoment, Elektromotor mit Motorschutzschalter ausgestattet, flexible Panzerschlauchleitung mit Hitzeschutz verhindert Vibrationsbruch, hochwertiger CONDOR-Druckschalter serienmäßig, anschlussfertig mit allen Armaturen

Ausführung	stehender Kompressor auf stehendem Druckbehälter
Spannung	400 V
Motorleistung	4 kW
Ansaugleistung	575 l/min
Füllleistung	460 l/min
Behältervolumen	270 l
Druck, max.	15 bar
Länge x Breite x Höhe	780 x 680 x 1870 mm

Anwendung

für einen Arbeitsplatz, platzsparend und kompakt

15 Jahre Garantie gegen Durchrostung auf innen und außen feuerverzinkten Druckluftbehälter



Bestell-Nr.

9502 018 735

100,²⁵

Leasingrate bei 48 Monaten
 Laufzeit, 5% Restwert
 Kaufpreis: 3.999,00 €



Kolbenkompressor AIRPROFI 903/500/15 H

zweistufig verdichtendes 2-Zylinder-Hochleistungsaggregat ermöglicht eine sehr niedrige Drehzahl, dadurch besonders ruhiger und vibrationsarmer Lauf, großes Lüfterrad sorgt für optimale Kühlung, Zwischen- und Nachkühler sorgen für eine niedrige Behältereintrittstemperatur und verringern so die Kondensatbildung, Qualitäts-Elektromotoren mit Motorschutzschalter ausgestattet, flexible Panzerschlauchleitung mit Hitzeschutz verhindert Vibrationsbruch, mit hochwertigem CONDOR Druckschalter, anschlussfertig mit allen Armaturen

Ausführung	liegender Kompressor auf liegendem Druckbehälter
Spannung	400 V
Motorleistung	7,5 kW
Ansaugleistung	1030 l/min
Füllleistung	765 l/min
Behältervolumen	500 l
Druck, max.	15 bar
Länge x Breite x Höhe	2020 x 570 x 1340 mm

Anwendung

gleichzeitiges Arbeiten von mehreren Personen

15 Jahre Garantie gegen Durchrostung auf innen und außen feuerverzinkten Druckluftbehälter

**Zubehör**

Beschreibung	Bestell-Nr.	Preis
Kältetrockner AD 72, Volumenstrom 72 m ³ /h	9502 041 720	1149,00
Kondensatableiter BEKOMAT 31, elektronisch	9502 049 049	219,00
Bypass 1/2", für Kältetrockner	9502 018 753	129,00

Bestell-Nr.

9539 800 057

92,⁵⁰

Leasingrate bei 48 Monaten
 Laufzeit, 5% Restwert
 Kaufpreis: 3 690,00 €

AHCON[®]**Reifenspreizer****TS 9000**

halbautomatischer Reifenspreizer, ideal für Sichtprüfungen auf
 Reifenschäden und Reparaturarbeiten, sichere, leichte, ergonomische
 Bedienung, Hebevorrichtung mit integrierter 12 V Halogenlampe

Reifenbreite, max.	570 mm	Breite	1200 mm
Arbeitshöhe	895 mm	Höhe	1000 mm
Länge	1200 mm		

Anwendung

für LKW, Traktor- und Industriereifen



Bestell-Nr.

9245 670 031

ab 119,⁰⁰**EURO
PART[®]****Druckluftschlagschrauber****Vollblut-Edition**

3-fach Drehmomentvorwahl, Abluftführung durch den Handgriff nach unten, mit rutschfestem Soft-Grip-Handgriff,
 mit praktischem Umschalthebel (Links/Rechts), Hochleistungs-Doppel-Hammer-Schlagwerk, ergonomischer kälteisolierter Handgriff, lange Lebensdauer, geringe Vibration
 Vibration 12 m/s²

Lieferumfang

inkl. Kupplungsstecker (Nennweite 7,2 mm)

Modell	Anzugsdrehmoment, max.	Lösemoment, max.	Gewicht	Abb.	Bestell-Nr.	Preis
EP 1/2" mini	678 Nm	1290 Nm	1,4 kg	1	9512 129 000	119,00
EP 1/2"	950 Nm	1390 Nm	1,9 kg	2	9565 290 006	139,00
EP 3/4" light	1000 Nm	1590 Nm	2,1 kg	3	9565 290 005	189,00
EP 3/4"	1630 Nm	2200 Nm	3,1 kg	4	9565 290 004	369,00
EP 1"	2712 Nm	3500 Nm	8,1 kg	5	9565 290 003	549,00

ab **109,00**

Drehmomentschlüssel

Vollblut-Edition made by HAZET

kein Zurückdrehen auf Null erforderlich. Skalenhülse mit Doppelskala: Nm (lbf.ft), exakt – feine Skaleneinteilung, sichere Verriegelung des Handgriffes durch Drehkranz, ergonomisch

Antriebsform Vierkant
Auslösegenauigkeit $\pm 3\%$

Lieferumfang

in stabilem Hexa-Drehpack

Abbildung entspricht 9500 012 200

Antrieb	Arbeitsbereich	Skalenteilung	Länge	Bestell-Nr.	Preis
1/2"	40-200 Nm	1 Nm	580 mm	9500 012 200	109,00
3/4"	300-850 Nm	2,5 Nm	1250 mm	9500 034 851	489,00

15,50

Sicherheitskupplung

Druckknopf

drehbar, hochwertig, robust und langlebig, mit einer Hand bedienbar, beim ersten Drücken erfolgt die Entlüftung der Kupplung, der Stecker bleibt in der Kupplung gesichert, nach dem zweiten Drücken wird der Stecker gelöst, somit wird der berüchtigte „Peitschenhiebeffekt“ verhindert und das Risiko der Verletzung des Bedienpersonals praktisch ausgeschlossen

Arbeitsbereich	12 bar
Durchflussmenge	1600 l/min
Luftanschluss	7,4 mm
SW	24 mm
Außengewinde	1/2"
Temperaturbereich	-20 bis +70 °C
Material	Gehäuse: Aluminium, eloxiert Knopf und Ventil: Stahl, gehärtet und verzinkt Innenteile: Edelstahl 1.4310; Gewinde: Messing, vernickelt Dichtmaterial: NBR
Norm	DIN EN ISO 4414
Gewicht	128 g

Anwendung

Pneumatik, Maschinen- und Anlagenbau, Fertigungsindustrie, Werkstätten, Automotive

Diese Sicherheitskupplung eignet sich nicht für die direkte Montage an pulsierendem Werkzeug.

Nur Stahl gehärtet und verzinkte Tüllen und Nippel verwenden.

Bestell-Nr.

9137 901 000





215,00

Batterieservice-/Ladegerät

BATIUM 15-24

mikroprozessorgesteuert, automatische Ladung: überwachungsfreier Ladevorgang, sehr schnelle Ladung: 50 % Zeitersparnis im Vergleich zu herkömmlichen Ladegeräten, ermöglicht eine vollständige Ladung aller Fahrzeugbatterietypen: Gel, AGM, VRLA, Liquide (Kurve IwUoU), modellabhängiges Regenierprogramm, Autobatterie muss für den Ladevorgang nicht abgeklemmt werden

Anschluss	230 V	Ladestrom, max.	15 A
Ladespannung	6/12/24 V	Ladeschritte	3
Batteriekapazität	35-225 Ah		

Anwendung

NFZ

Bestell-Nr.

9539 640 700



16,90

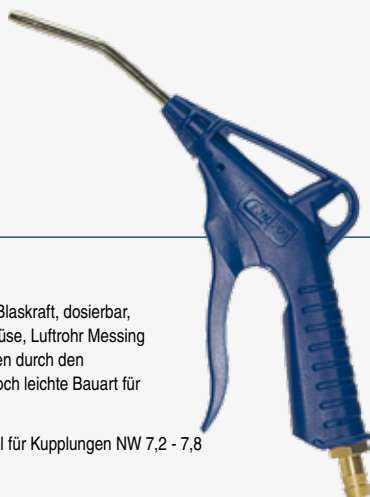

Ausblasepistole

ergonomische Pistole mit sehr hoher Blaskraft, dosierbar, mit geräuschreduzierender Star-Tip-Düse, Luftrohr Messing vernickelt, mehrere Aufhängepositionen durch den veränderten Bügel, robuste und dennoch leichte Bauart für lange Lebensdauer

Anschluss	Anschlussnippel für Kupplungen NW 7,2 - 7,8
Luftanschluss	Rc 1/4
Betriebsdruck	max. 16 bar
Rohrlänge	90 mm
Material	POM
Temperaturbereich	-20 bis +60 °C

Bestell-Nr.

9137 904 397

17,50



dosierbare Blasleistung wird stufenlos durch Betätigung des Hebels reguliert und kann bis zur vollen Leistung gesteigert werden, Standarddüse Bohrung 1,5 mm

Anschluss	Anschlussnippel für Kupplungen NW 7,2
Betriebsdruck	max. 10 bar
Material	Aluminium-Druckguss
Oberfläche	vernickelt
Temperaturbereich	-10 bis +50 °C

Bestell-Nr.

9137 902 424

ab 89,00

Handreifenfüllmesser

geeicht

robuster Standard-Handreifenfüllmesser mit vollgummierter Schutzhülle, Schlauch drehbar, Druckmanometer (∅ 80 mm) mit analoger bar- und psi-Anzeige, mit Stecknippel für Kupplung NW 7,2-7,8

Anschluss	1/4", drehbar
Messbereich	0-12 bar
Schlauchlänge	500 mm

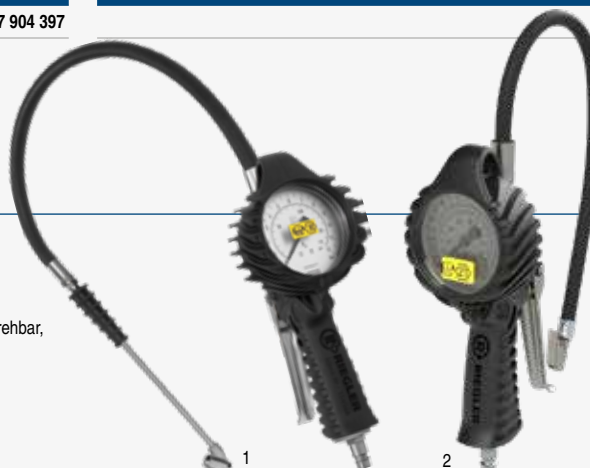

Modell	Typ-Nr.	Ausführung	Abb.	Bestell-Nr.	Preis
TS PLUS	39.041	mit doppelseitigem Tankstellenstecker	1	9137 906 786	109,00
MS PLUS	39.021	mit Momentstecker	2	9137 906 799	89,00

ab 82,50

Druckluftschlauch

BluBird

hochflexibel, silikonfrei, sehr leicht, die gleichmäßige Gewebeeinlage garantiert eine hohe Druckbeständigkeit, sehr gute Handhabung, hohe mechanische Festigkeit und ausgezeichnete Verbundhaftung, die hohe UV- und Ozonbeständigkeit trägt ebenfalls zur Langlebigkeit und Sicherheit des Schlauches bei, beständig gegen leichte Fette, Öle und Diesel

Temperaturbereich -45 bis +85 °C

Material Vollgummi und Gewebeeinlage

Betriebsdruck, max. bei 23 °C: 20 bar

Anwendung

im Werkstattbereich für pneumatische Werkzeuge, Ausrüstung von Montagestationen etc.



Schlauchaußen-Ø	Schlauchinnen-Ø	Schlauchlänge	Bestell-Nr.	Preis
12 mm	6 mm	50 m	9137 146 503	82,50
15,5 mm	9,5 mm	50 m	9137 146 504	140,00
20 mm	13 mm	50 m	9137 146 505	190,00
29 mm	19 mm	50 m	9137 146 506	267,00
36 mm	25 mm	30 m	9137 146 507	240,00

ab 15,00

hochflexibel, silikonfrei, sehr leicht, mit Vier-Finger-Griff aus Kunststoff, vorkonfektioniert mit Druckknopf-Sicherheitskupplung (NW 7,4) bzw. mit Schnellverschlusskupplung (NW 7,4 mm), das G 1/4-Innengewinde am zweiten Schlauchende sorgt für verschiedene Möglichkeiten bei der Wahl des zweiten Anschlusses, die gleichmäßige Gewebeeinlage garantiert eine hohe Druckbeständigkeit, sehr gute Handhabung, hohe mechanische Festigkeit und ausgezeichnete Verbundhaftung, die hohe UV- und Ozonbeständigkeit trägt ebenfalls zur Langlebigkeit und Sicherheit des Schlauches bei, beständig gegen leichte Fette, Öl und Diesel, durch den Mix aus Vollgummi und Gewebeeinlage ist der Schlauch zusätzlich sehr leicht

Material Vollgummi und Gewebeeinlage

Betriebsdruck, max. bei 23 °C: 20 bar

Anwendung

im Werkstattbereich für pneumatische Werkzeuge, Ausrüstung von Montagestationen etc.

Nicht geeignet für die direkte Montage am pulsierendem Werkzeug.



Ausführung	Nennweite	Schlauchaußen-Ø	Schlauchinnen-Ø	Schlauchlänge	Temperaturbereich	Bestell-Nr.	Preis
mit Druckknopf-Sicherheitskupplung	7,4 mm	12 mm	6 mm	5 m	-20 bis +70 °C	9137 149 559	25,00
mit Druckknopf-Sicherheitskupplung	7,4 mm	12 mm	6 mm	10 m	-20 bis +70 °C	9137 149 560	36,00
mit Druckknopf-Sicherheitskupplung	7,4 mm	12 mm	6 mm	20 m	-20 bis +70 °C	9137 149 561	56,00
mit Druckknopf-Sicherheitskupplung	7,4 mm	15,5 mm	9,5 mm	5 m	-20 bis +70 °C	9137 149 562	32,00
mit Druckknopf-Sicherheitskupplung	7,4 mm	15,5 mm	9,5 mm	10 m	-20 bis +70 °C	9137 149 563	47,00
mit Druckknopf-Sicherheitskupplung	7,4 mm	15,5 mm	9,5 mm	20 m	-20 bis +70 °C	9137 149 564	68,00
mit Druckknopf-Sicherheitskupplung	7,4 mm	20 mm	13 mm	5 m	-20 bis +70 °C	9137 149 565	40,00
mit Druckknopf-Sicherheitskupplung	7,4 mm	20 mm	13 mm	10 m	-20 bis +70 °C	9137 149 566	60,00
mit Druckknopf-Sicherheitskupplung	7,4 mm	20 mm	13 mm	20 m	-20 bis +70 °C	9137 149 567	80,00
mit Schnellverschlusskupplung	7,2 mm	12 mm	6 mm	5 m	-20 bis +85 °C	9137 149 579	15,00
mit Schnellverschlusskupplung	7,2 mm	12 mm	6 mm	10 m	-20 bis +85 °C	9137 149 590	27,00
mit Schnellverschlusskupplung	7,2 mm	12 mm	6 mm	20 m	-20 bis +85 °C	9137 149 592	39,00
mit Schnellverschlusskupplung	7,2 mm	15,5 mm	9,5 mm	5 m	-20 bis +85 °C	9137 149 593	19,00
mit Schnellverschlusskupplung	7,2 mm	15,5 mm	9,5 mm	10 m	-20 bis +85 °C	9137 149 594	25,00
mit Schnellverschlusskupplung	7,2 mm	15,5 mm	9,5 mm	20 m	-20 bis +85 °C	9137 149 595	60,00
mit Schnellverschlusskupplung	7,2 mm	20 mm	13 mm	5 m	-20 bis +85 °C	9137 149 596	23,50
mit Schnellverschlusskupplung	7,2 mm	20 mm	13 mm	10 m	-20 bis +85 °C	9137 149 597	46,50
mit Schnellverschlusskupplung	7,2 mm	20 mm	13 mm	20 m	-20 bis +85 °C	9137 149 598	59,00

159,00

rapid
ERFORSCHUNG TECHNOLOGY

Schlauchaufroller

1.15.10/2-SCS

 automatisch, Mehrfachrastrung pro Umdrehung, schwenkbarer Montagebügel, inkl. **Rapid-SCS**® – kontrollierte Aufrolltechnik

 Länge x Breite x Höhe 459 x 205 x 261 mm
 Schlauchlänge 15 m

Lieferumfang

Spezial-Flex-Schlauch DN 10 und Stopper, Anschlusschlauch 1 m

Bestell-Nr.

9539 501 330

479,00

rapid
ERFORSCHUNG TECHNOLOGY

Schlauchaufroller

für Druckluft, Wasser, Öl und Diesel

automatischer Schlauchaufroller in lackierter Stahlausführung, variables Auslaufenster mit PVC-Rollen, Mehrfachrastrung pro Umdrehung

 Druck, max. 50 bar
 DN 12 mm
 Länge x Breite x Höhe 490 x 200 x 490 mm
 Schlauchlänge 15 m

Anwendung

zur Wand-, Boden- und Deckenmontage

Lieferumfang

Gummischlauch 2 TE und Stopper

Bestell-Nr.

9539 009 004

187,00

HAZET

Schlauchaufroller

geeignet für Druckluft und Wasser

Hybrid-Polymer-Schlauch, Schlauchstopp an jedem Punkt durch „Stop at any point“-Funktion, sauberes Aufwickeln durch automatische Führung, schwenkbarer Haltebügel aus Metall zur individuellen Montage am Arbeitsplatz

 Betriebsdruck max. 20 bar Schlauchinnen-Ø 13 mm
 Schlauchlänge 15 m Abmessung 500 x 418 x 210 mm

Lieferumfang

Bohrschablone für Wandmontage

Bestell-Nr.

9505 153 416

149,00

HAZET

Druckluftschlagschrauber

Jumbo Hammer-Schlagwerk, Abluffführung durch den Handgriff nach unten, vibrationsarm, einfache Bedienung, kälteisolierender Griff

 Antrieb 1/2" Luftverbrauch 127,4 l/min
 Drehmoment 610 Nm Schlauch-Ø 10 mm
 Lösemoment, max. 1200 Nm Gewicht 1,27 kg

Lieferumfang

inkl. Kupplungsstecker (Nennweite 7,2 mm)

Bestell-Nr.

9500 090 121

ab **219,00**

**25 % HÖHERE SCHLAGLEISTUNG
GEWÄHRLEISTET
MAXIMALES DREHMOMENT**

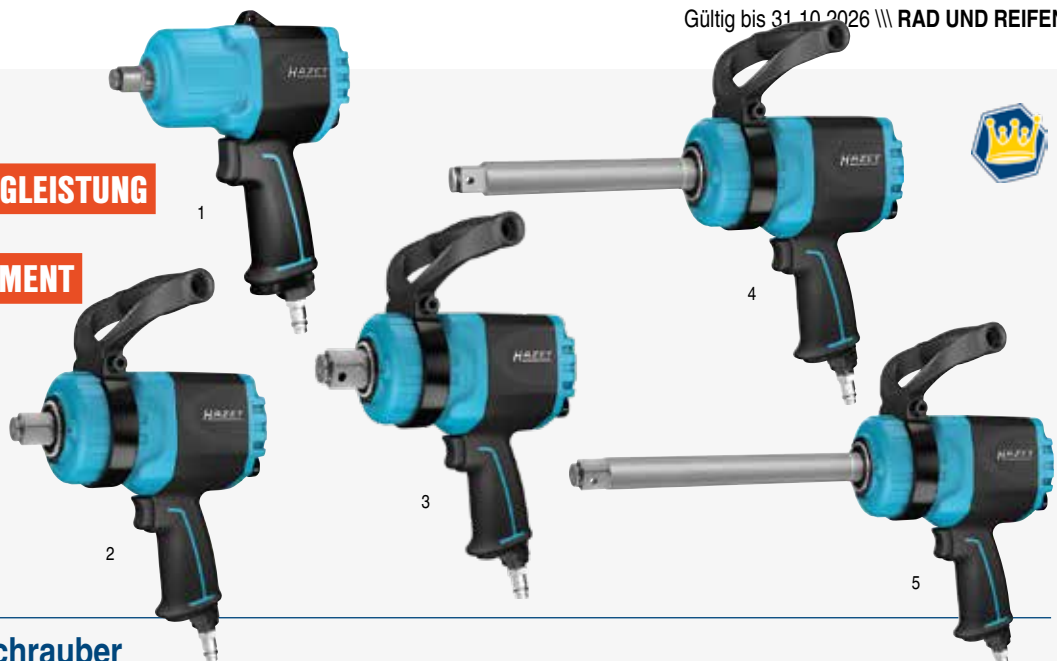

Druckluftschlagschrauber

Hochleistungs-Doppelhammer-Schlagwerk, vibrationsarm, **HAZET Twin Turbo Technologie**, innovativer 8-Lamellen-Luftmotor mit 25 % höherer Schlagleistung gewährleistet maximales Drehmoment, Rechts-/Linkslauf: zweistufig (Rechtslauf), einstufig (Linkslauf), kälteisolierender Griff, Einhandbedienung für Rechts- und Linkshänder

Betriebsdruck 6,3 bar

Antrieb	Drehmoment	Anzugsdrehmoment, max.	Lösemoment, max.	Gewicht	Abb.	Bestell-Nr.	Preis
1/2"	948 Nm	1356 Nm	2200 Nm	1,6 kg	1	9500 021 069	219,00
3/4"	1890 Nm	2170 Nm	4100 Nm	4,5 kg	2	9500 021 070	609,00
3/4"	1758 Nm	2020 Nm	3800 Nm	5,5 kg	4	2300 065 210	625,00
1"	1898 Nm	2170 Nm	4100 Nm	4,6 kg	3	2300 901 400	649,00
1"	1627 Nm	1762 Nm	3850 Nm	5,9 kg	5	2300 901 401	689,00

¹ inkl. Kupplungsstecker (Nennweite 7,2 mm), ² mit abnehmbarem Handbügel (360° verstellbar), inkl. Kupplungsstecker (Nennweite 7,2 mm), ³ Anschlusssockel für Flüsterschlauch, mit abnehmbarem Handbügel (360° verstellbar), inkl. Kupplungsstecker (Nennweite 10 mm), ⁴ mit abnehmbarem Handbügel (360° verstellbar) und 180 mm langer Spindel, inkl. Kupplungsstecker (Nennweite 7,2 mm), ⁵ Anschlusssockel für Flüsterschlauch, mit abnehmbarem Handbügel (360° verstellbar) und 240 mm langer Spindel, inkl. Kupplungsstecker (Nennweite 10 mm)

288,00



Wärmebildkamera

Fokus IR (Infrarot) für verbesserte Auflösung und Qualität, zusätzliche Kamera zur Erstellung visueller Bilder, zeitgleiches Speichern von visuellen und thermischen Bildern, 50° Winkelobjektiv, 6 Farbpaletten zur optimalen Diagnostik, Laserpointer zum Lokalisieren des Messpunktes, Bildsensor: Vanadiumoxid ungekühlte Focal-Plane-Arrays (FPA), mit Handschlaufe

Messbereich -20° C bis 550° C

Messgenauigkeit ±2° C

Anwendung

Gebäuediagnostik, Elektroinstallation, Sanitär, Klima- und Heizungstechnik sowie Überprüfung Motorraum, Bremsanlage, Kühl- und Heizsystem, Automatische Heiß-, Kalt- und Zentralpunktmessung



Bestell-Nr.

0956 119 920

259,00

Teleskop-Umschaltknarre

stufenlos ausziehbar ohne vorfixierte Rastpunkte, langer Hebelarm für kraftvolles Arbeiten und mehr Drehmoment bei geringerem Kraftaufwand, sicheres Arbeiten ohne Verlängerungsrohr, einfache Fixierung mittels griffiger Spannmutter, verdrehgesicherter Griff gewährleistet optimale Kraftübertragung ohne Abrutschen, HAZET 2-Komponenten-Griff für verbesserte Griffigkeit und sicheren Halt, für Handbetätigung

Antrieb	3/4"	Oberfläche	verchromt
Drehmoment, max.	1800 Nm	Norm	DIN 3122/ISO 3315
Länge	730-1130 mm		

Betätigungswinkel: 11,25°

Bestell-Nr.

9591 601 016

169,00

Aktionssatz

1/2" Druckschrauber + Drehmomentschlüssel + Steckschlüssel

Lieferumfang

1/2" Druckschrauber:	1/2" Drehmomentschlüssel:	1/2" Steckschlüssel:
Drehmoment: 850 Nm	Arbeitsbereich: 60-320 Nm	Länge: 85 mm
Anzugsdrehmoment, max.: 1150 Nm	Skalenteilung: 2 Nm	Schlüsselweite: 17 mm
Lösemoment, max.: 1700 Nm	Genauigkeit: ±3 %	
Gewicht 2,15 kg	Länge: 628 mm	

Bestell-Nr.

9990 000 609

849,00

Aktionssatz

3/4" Druckschrauber + Drehmomentschlüssel + Steckschlüssel

Lieferumfang

3/4" Druckschrauber:	3/4" Drehmomentschlüssel:	3/4" Steckschlüssel:
Drehmoment: 900 Nm	Arbeitsbereich: 300-800 Nm	Länge: 400 mm
Anzugsdrehmoment, max.: 1300 Nm	Skalenteilung: 2,5 Nm	Schlüsselweite: 32 mm
Lösemoment, max.: 1890 Nm	Genauigkeit: ±3 %	
Gewicht 1,7 kg	Länge: 1271 mm	

Bestell-Nr.

9013 100 433

599,00

Akku-Schlagschrauber-Set

kompakte Bauform, kraftvolles Schlagwerk für höchste Leistung, 3 Anzugs-Drehmomentstufen, bürstenloser Gleichstrommotor (BLDC), Auto Stopp Funktion, Rechts-/Linkslauf mit Einschaltsperr, elektronische Schnellbremse, LED-Licht mit Nachleuchtfunktion, LED-Akkukapazitätsanzeige am Akku-Pack, Electronic Management System (EMS) schützt Akku-Pack, ergonomischer rutschfest gummierter Griff

Spannung	18 V	Leerlaufdrehzahl	0-500/0-1000/0-1900 min ⁻¹
Antrieb	3/4"	Lösemoment, max.	2100 Nm
Antriebsform	Vierkant	Schlagzahl	max. 2350 min ⁻¹

Lieferumfang

- 1 Akku-Schlagschrauber
- 1 Schnell-Ladegerät
- 2 Li-Ionen-Akku-Pack (18 V/5 Ah)
- Akku-Arbeitslicht, 18 V, 1000 lm

Bestell-Nr.

9561 951 322

399,00

Akku-Schlagschrauber-Set

kompakte Bauform, kraftvolles Schlagwerk für höchste Leistung, 3 Anzugs-Drehmomentstufen, bürstenloser Gleichstrommotor (BLDC), Auto Stopp Funktion, Rechts-/Linkslauf mit Einschaltsperr, elektronische Schnellbremse, LED-Licht mit Nachleuchtfunktion, LED-Akkukapazitätsanzeige am Akku-Pack, Electronic Management System (EMS) schützt Akku-Pack, ergonomischer rutschfest gummierter Griff

Spannung	18 V	Leerlaufdrehzahl	0-500/0-1000/0-2100 min ⁻¹
Antrieb	1/2"	Lösemoment, max.	950 Nm
Antriebsform	Vierkant	Schlagzahl	max. 2800 min ⁻¹

Lieferumfang

- 1 Akku-Schlagschrauber
- 2 Li-Ionen-Akku (18 V/5 Ah)
- 1 Schnell-Ladegerät

Bestell-Nr.

9561 951 954

69,00



PREMIUM-WERKZEUGE
KSTOOLS
PREMIUM TOOLS

Druckluftschlagschrauber

THE miniDEVIL

Hochleistungs-Jumbo-Schlagwerk, leichte Bedienung durch rutschfesten Soft-Grip-Handgriff und praktischem Umschalthebel (links/rechts), Abluftführung durch den Handgriff nach unten, 3-fach Drehmomentvorwahl, kälteisolierter Handgriff

Antrieb	1/2"	Lösemoment, max.	1084 Nm
Betriebsdruck	6,3 bar	Luftverbrauch	169 l/min
Drehmoment	488 Nm	Schlauch-Ø	10 mm
Anzugsdrehmoment, max.	755 Nm	Gewicht	1,2 kg

Lieferumfang

inkl. 1/4"-Kupplungsstecker

Bestell-Nr.

3002 423 827

139,00



PREMIUM-WERKZEUGE
KSTOOLS
PREMIUM TOOLS

Druckluftschlagschrauber

ROCKET II

BITURBO Technologie, hohes Drehmoment durch Luftmotor mit 8 Lamellen, rutschfester Soft-Grip-Handgriff

Antrieb	1/2"	Luftverbrauch	244 l/min
Betriebsdruck	6,3 bar	Schlauch-Ø	10 mm
Anzugsdrehmoment, max.	1256 Nm	Gewicht	1,6 kg
Lösemoment, max.	2300 Nm		

Lieferumfang

inklusive 1/4" Kupplungsstecker

Bestell-Nr.

9505 120 002

Kennt Ihr schon die neue Fahrzeugidentifikation im EWOS?

- \\\ Identifikation über Fahrgestellnummern für die BIG 7
- \\\ über 12 Millionen Fahrgestellnummern im System
- \\\ im Durchschnitt 120 Artikel pro Fahrgestellnummer
- \\\ über 4,5 Mrd. OE-Nummern im System
- \\\ Optimale Verknüpfung von OE auf IAM

Interessiert? Sprecht uns gerne an – wir beraten Euch! Für alle Informationen rund um das Thema VIN-Identifikation, steht Euch Eure nächstgelegene Niederlassung gerne zur Verfügung.



EWOS-Hotline: 01803 967463*
ewos@europart.net
<https://ewos.net/>

EWOS
3.0

EURO
PART

*Nur 9 Cent pro Minute, Mobilfunkpreise und Aufpreise aus dem Ausland können abweichen.

125,00

PREMIUM-WERKZEUGE
KS TOOLS
 PREMIUM TOOLS

Druckluftschlagschrauber

THE DEVIL

Hochleistungs-Doppelhammer-Schlagwerk, mit rutschfestem Soft-Grip-Handgriff und praktischem Umschalthebel (links/rechts), Abluftführung durch den Handgriff nach unten, 3-fach Drehmomentvorwahl, kälteisolierter Handgriff, ultraleichtes Aluminium-Gehäuse

Antrieb	3/4"	Lösemoment, max.	2000 Nm
Betriebsdruck	6,3 bar	Luftverbrauch	196 l/min
Drehmoment	860 Nm	Schlauch-Ø	10 mm
Anzugsdrehmoment, max.	1290 Nm	Gewicht	2,2 kg

Lieferumfang

inklusive 1/4" Kupplungsstecker



Bestell-Nr.

9555 153 400

ab 379,00

PREMIUM-WERKZEUGE
KS TOOLS
 PREMIUM TOOLS

Druckluftschlagschrauber

THE DEVIL

Hochleistungs-Doppelhammer-Schlagwerk, mit rutschfestem Soft-Grip-Handgriff und praktischem Umschalthebel (links/rechts), Abluftführung durch den Handgriff nach unten, 3-fach Drehmomentvorwahl, kälteisolierter Handgriff

Betriebsdruck	8 bar
Anzugsdrehmoment, max.	3110 Nm
Luftverbrauch	170 l/min
Schlauch-Ø	10 mm

Lieferumfang

inklusive 1/2" Kupplungsstecker

Antrieb	Lösemoment, max.	Gewicht	Abb.	Bestell-Nr.	Preis
3/4"	4250 Nm	7,3 kg	1	9505 123 400	379,00
3/4"	4050 Nm	8,3 kg	2	9505 123 405	399,00
1"	4250 Nm	7,3 kg	3	9505 121 015	399,00
1"	4050 Nm	8,3 kg	4	9505 121 020	429,00



7,⁵⁰

PREMIUM-WERKZEUGE
KS TOOLS
PREMIUM TOOLS

Magnetschale

zum Ablegen von Schrauben und anderen Kleinteilen, Magnetseite mit Gummi überzogen

Ausführung abgeschrägt
Ø 150 mm
Material Kunststoff

Bestell-Nr.

9508 000 156

159,⁰⁰

PREMIUM-WERKZEUGE
KS TOOLS
PREMIUM TOOLS

Sechskant-Kraftstecknuss-Satz

lange Ausführung, für Maschinenbetätigung geeignet

Antrieb 3/4"
Norm DIN 3129, ISO 2725-2, DIN 3121, ISO 1174

Lieferumfang

Schlüsselweite 24 - 27 - 29 - 30 - 32 - 33 - 34 - 36 mm, im stabilen Metallkasten

Bestell-Nr.

8000 050 510

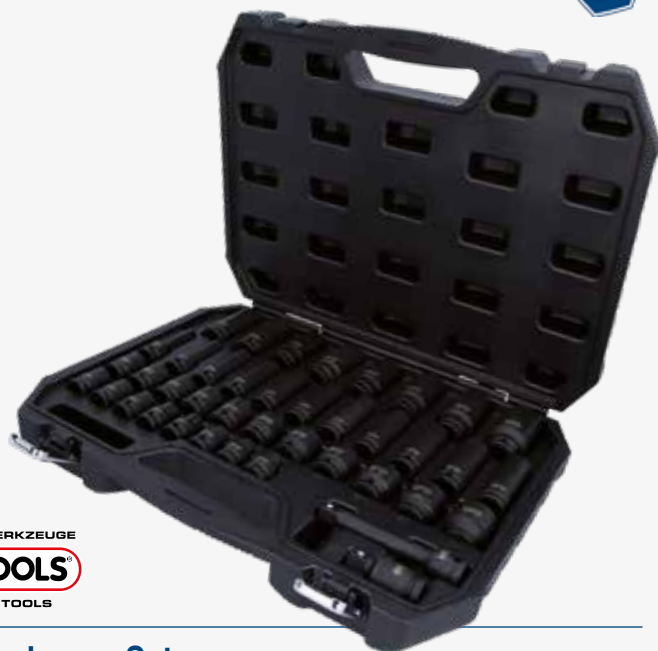
115,⁰⁰

PREMIUM-WERKZEUGE
KS TOOLS
PREMIUM TOOLS

Kraftstecknuss-Satz

für Maschinenbetätigung, Innenvierkant nach DIN 3121/ISO 1174

Antrieb 1/2"
Antriebsform Sechskant
Norm ISO 1174, DIN 3129, ISO 2725-2, DIN 3121

Bestell-Nr.

9505 150 065

10,⁹⁰

PREMIUM-WERKZEUGE
KS TOOLS
PREMIUM TOOLS

Adapter für Kraftstecknuss

Vierkantantrieb nach DIN 3121/ISO 1174, Innenvierkant nach DIN 3121/ISO 1174, für Maschinenbetätigung

Ausführung mit Kugelarretierung
Antrieb 1/2"
Antriebsform Vierkant
Aufnahme 3/4"
Ø 44 mm
Material Chrom-Molybdän-Stahl
Oberfläche phosphatiert

Bestell-Nr.

3002 430 231

24,⁹⁹

PREMIUM-WERKZEUGE
KS TOOLS
PREMIUM TOOLS

Kraft-Reduzieradapter

Vierkanttrieb nach DIN 3121/ISO 1174, Innenvierkant nach DIN 3121/ISO 1174, mit Federung für Maschinenbetätigung, 1" auf 3/4"

Bestell-Nr.

9505 151 798

19,⁹⁰

PREMIUM-WERKZEUGE
KS TOOLS
PREMIUM TOOLS

Kraftstecknuss

Sechskant nach DIN 3129/ISO 2725-2 Innenvierkant nach DIN 3121/ISO 1174, für Maschinenbetätigung

Ausführung	lang
Antrieb	3/4"
Antriebsform	Sechskant
Schlüsselweite	32 mm
Gesamtlänge	90 mm
Tiefe	38 mm

Bestell-Nr.

3002 440 881

185,⁰⁰

PREMIUM-WERKZEUGE
KS TOOLS
PREMIUM TOOLS

Schlauchaufroller

mit Wandhalterung, Einzugsführung, Sperrvorrichtung, elastischem, knickfestem Hybrid-Polymer-Schlauch, automatischer Rückholung, Trommel 180° Grad frei schwenkbar

Anschluss	3/8"
Schlauchinnen-Ø	13 mm
Druck, max.	20 bar
Schlauchlänge	15 m

Lieferumfang

inklusive 1,5 m Anschlusschlauch
geeignet für Druckluft und Wasser

Bestell-Nr.

9505 153 445

49,⁰⁰

PREMIUM-WERKZEUGE
KS TOOLS
PREMIUM TOOLS

Infrarot-Thermometer

Laser-Messpistole für die berührungslose Temperaturmessung, Lasermessstrahl mit rotem Messpunkt, beleuchtbares Display, LCD-Digitalanzeige, automatische Abschaltfunktion, stabiles Kunststoffgehäuse

Ausgangsleistung, max.	1 mW
Messbereich	-38 bis +520 °C

°C/°F umschaltbar

Emissionsfaktor fest auf 0,95 eingestellt

Anwendung

drehende Motoren, schwer zugängliche Stellen, flüssige Medien, unter Strom stehende Leitungen bei Heizungs-, Gas- und Klimaanlage, Kühlsysteme, heiße Bremscheiben und aggressive Chemikalien

Lieferumfang

mit 9-V-Block-Batterie

Bestell-Nr.

9569 743 040

1 085,00**STÄRKSTER AKKU-SCHLAGSCHRAUBER****IR** Ingersoll Rand.**Akku-Schlagschrauber****W9691-4KE-EU**

IQv Power Control System, 4 Stufen: 1 Stufe Linkslauf, 3 Stufen Rechtslauf
(1. ca. 250 Nm/2. ca. 550 Nm/3. volle Leistung), ergonomischer Handgriff 360° einstellbar

Antrieb	1"	Lösemoment	4000 Nm
Ausführung	lange Spindel	Spannung	2 x 20 V
Drehmoment, max.	3000 Nm		

Anwendung

ideal für die schnelle LKW-Wartung und den mobilen Serviceeinsatz

Lieferumfang

4 x Akku (20 V/5 Ah), zweifaches Ladegerät 20 V



Bestell-Nr.

9500 969 120

449,00**IR** Ingersoll Rand.**Schlagschrauber****2191XPA-6**

360° verstellbarer Griff mit Stahl-/Verbundstoffgehäuse Serie MAX,
chemikalienbeständiges Gehäuse und Schlagwerk aus Stahl, geringes Gewicht

Ausführung	mit 6" verlängertem Amboss
Antrieb	1"
Anschlussgewinde	1/2" NPT
Anzugsdrehmoment, max.	2715 Nm
Lösemoment	2850 Nm
Luftverbrauch	397 l/min
Betriebsdruck	6.2 bar
Schalldruckpegel	105.0 / 116.0 dB(A)
Drehzahl, max.	5500 min ⁻¹
Gewicht	6,95 kg

Anschlussstecker 3/8", Vibration 10.3 m/s²



Bestell-Nr.

9620 221 916

ab **349,00**
**EURO
PART**

Gabelhubwagen

serienmäßige Ein- und Ausfahrrollen für problemloses Einfahren in die Breite von Europaletten, spezielles Absenkenventil für besonders feinfühliges, dosierbares Absenken, ergonomisches und beidhändig bedienbares Bedienelement, optimierte Hydraulik für weniger Kraftaufwand, langlebig dank robuster Materialien und stabiler Verarbeitung, wartungsfrei durch dauerhaft geschmierte Verbindungen

Tragkraft 2500 kg
 Hub 115 mm
 Hubhöhe 85-200 mm
 Bereifung Polyurethan Tandem
 Lenkräder Gummi mit Alu-Innenkern, 200 Ø x 55 mm
 Farbe blau

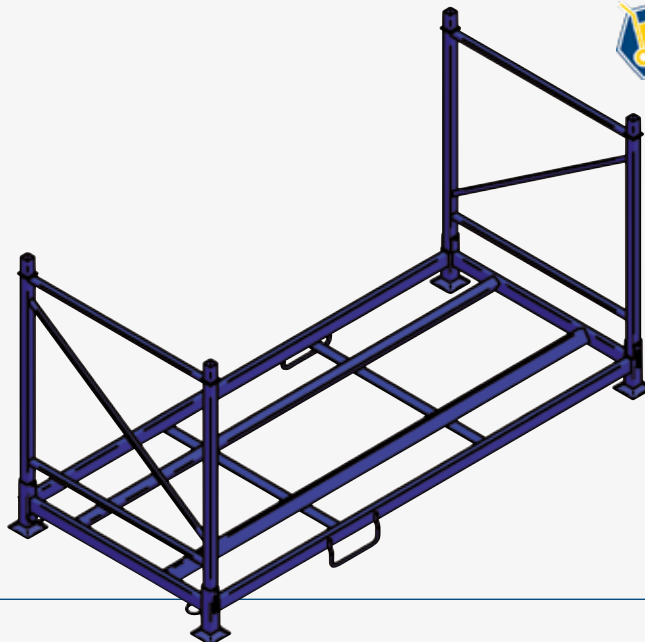

Ausführung	Gabellänge	Länge	Höhe	Lastschwerpunkt	Bestell-Nr.	Preis
lang	1150 mm	1550 mm	1185 mm	600 mm	9539 443 276	349,00
kurz	800 mm	1200 mm	1160 mm	400 mm	9539 111 278	359,00

ab **239,00**
Arcom

Stapelpalette

Oberfläche pulverbeschichtet
 Farbe blau



Typ	Belastung, max.	Ausführung	Technische Daten	Bestell-Nr.	Preis
AR10	600 kg	für Reifen ohne Felge	Vertikalaufstellung: max. 6 Stück übereinander Lagerung von leeren Paletten: max. 20 Stück übereinander Lagerkapazität: 6 Reifen 385/65/R22, 5 oder 8 Reifen 315/80/R22,5	9573 001 000	239,00
AR23	1100 kg	für Reifen mit Felge	Vertikalaufstellung: max. 4 Stück übereinander Lagerung von leeren Paletten: max. 20 Stück übereinander Lagerkapazität: 6 Reifen 385/65/R22,5	9573 001 005	248,00

1 099,⁰⁰**KÄRCHER****Kaltwasser-Hochdruckreiniger****HD 7/17 M Plus**

hochmobiler, unbeheizter Hochdruckreiniger mit leistungsstarkem, 2-poligem, luftgekühltem Elektromotor für den täglichen Einsatz, robuste 3-Kolben-Axialpumpe mit gehärteten Edelstahlkolben, ermüdungsfreies Arbeiten mit der **EASY!Force-Hochdruckpistole**, **EASY!Lock-Schnellverschlüsse**: langlebig und robust, auf Knopfdruck einfahrbarer Schubbügel, **flexibler Betrieb**: für stehenden und liegenden Betrieb ausgelegt, Druckabschaltung, automatische Druckentlastung und um bis zu 20 % erhöhte Energieeffizienz

Anschlussleistung	4,2 kW	Länge x Breite x Höhe	400 x 455 x 700 mm
Arbeitsdruck	170 bar	Spannung	400 V
Druck, max.	255 bar	Gewicht	31,9 kg
Fördermenge	700 l/h		

Lieferumfang

- Hochdruckpistole **EASY!Force**
- Hochdruckschlauch Premium-Qualität, 10 m
- Strahlrohr 840 mm
- Powerdüse 25°
- Dreckfräser, groß

zur Reinigung von Großflächen wie Hof und Werkstatt



Bestell-Nr.

9539 952 060

163,⁰⁰**KÄRCHER****Nass-/Trockensauger****NT 30/1 ME CLASSIC EDITION**

kompakt, robust und mobil, gute Standfestigkeit, leichte Manövrierbarkeit und bequemer Transport dank schlanker Form und 4 Lenkrollen, Bumper bietet sicheren Rundumschutz für Sauger und Inventar, exzellente Saugleistung durch kraftvolle 1500-Watt-Turbine, Easy-Service-Konzept erlaubt die Entnahme der Turbine in nur 44 Sekunden

Spannung	240 V
Aufnahmeleistung, max.	1500 W
Kabellänge	6,5 m
Länge x Breite x Höhe	375 x 360 x 645 mm

Vakuum 227/22,7 mbar/kPa
Standard-Nennweite DN 35

Lieferumfang

- Saugschlauch 2,5 m, mit Krümmer
- 2 x Saugrohr 505 mm, Stahl
- Filtertüte, Vlies
- Nass-/Trockenbodendüse, 360 mm
- Fugendüse
- Patronenfilter: PES
- Edelstahlbehälter

**Zubehör**

Bestell-Nr.

9539 952 599

Beschreibung

Filtertüte, Vlies, 10 Stück

Bestell-Nr.

9539 952 607

Preis

24,90

NOVA | DIE NEUE DIMENSION



Christ
SUPER WASH

Tel. (0 83 31) 857-400 • vertrieb@christ-supervash.com

949,⁰⁰**KÄRCHER****Nass-/Trockensauger****NT 65/2 Ap**

leistungsstark, nahezu konstante Saugleistung, lange Arbeitsintervalle und Filterlebensdauer, wartungsfreie Saugturbinen, Abschaltautomatik bei max. Füllmenge, Zubehör-/Saug Schlauchaufnahme

Luftmenge	2 x 74 l/s
Schalldruckpegel	73 dB(A)
Behältervolumen	65 l
Spannung	220-240 V
Frequenz	50-60 Hz
Länge x Breite x Höhe	600 x 480 x 920 mm
Kabellänge	10 m

Vakuum 254/25,4 mbar/kPa
Standard-Nennweite 40 mm
Anzahl Motoren 2

Lieferumfang

Saugschlauch, Filtertüte, Nass-/Trockenbodendüse, Fugendüse, Flachfallenfilter, Krümmer, Stopplenkrolle



Bestell-Nr.

9526 672 910**Zubehör**

Beschreibung	Bestell-Nr.	Preis
Filtertüte, 5 Stück, reißfeste Vliesfiltertüten der Staubklasse M	9539 952 251	42,90

86,⁹⁶

Leasingrate bei 48 Monaten
Laufzeit, 5% Restwert
Kaufpreis: 3 469,00 €

KÄRCHER**Scheuersaugmaschine****BD 50/50 C Bp Pack Classic 76 Ah**

kompaktes Einstiegsmodell, komfortabel ausgestattet mit Magnetventil und Transportrolle, reduziert auf die wichtigsten Funktionen, einfache Bedienung durch EASY-Operation-Panel, selbsterklärende Symbole mit übersichtlichem Bedienfeld, kurze Einarbeitungsphasen

Bürsten-Anpressdruck	27,3-28,5 g/cm ²
Bürsten-Drehzahl	180 min ⁻¹
Tankfüllmenge	50 l
Länge x Breite x Höhe	1170 x 570 x 1025 mm

Arbeitsbreite Bürsten/Saugen 510/900 mm
Tank Frisch-/Schmutzwasser 50/50 l
Wasserverbrauch max. 2,3 l/min
praktische Flächenleistung 1020 m²/h

Lieferumfang

- Scheibenbürste, mittel, rot, 510 mm
- Gel-Batterie, 24 V, 76 Ah, wartungsfrei
- Ladegerät, 24 V
- Saugbalken V-förmig, 900 mm
- 2-Tank-System



Bestell-Nr.

9539 952 602**Zubehör**

Beschreibung	Bestell-Nr.	Preis
Bodengrundreiniger, RM 69 ASF, 10 l	9509 523 070	44,90

EUROPAS NR. 1 FÜR TRUCK-, TRAILER-, TRANSPORTER- UND BUS-ERSATZTEILE!

Preise in Euro zzgl. MwSt. Irrtümer vorbehalten. Angebot gültig solange der Vorrat reicht. Verkauf nur an Wiederverkäufer und gewerbliche Verbraucher.

81,⁴⁷9539 952 697
Leasingrate bei 48 Monaten
Laufzeit, 5% Restwert
Kaufpreis: 3 250,00 €**88,⁹⁹**9539 952 698
Leasingrate bei 48 Monaten
Laufzeit, 5% Restwert
Kaufpreis: 3 550,00 €**KÄRCHER**

Heißwasser-Hochdruckreiniger

mit ecoefficiency Stufe, wassergekühltem 4-poligem Motor, Axialpumpe mit 3 Keramikkolben, EASY!Force Advanced-Hochdruckpistole mit Servo-Control-Regler, EASY!Lock-Schnellverschlüsse, Softdämpfungssystem SDS, Druckabschaltung

Anschlussleistung 6 kW Fördermenge 300-800 l/h
Arbeitsdruck 30-180 bar Länge x Breite x Höhe 1066 x 650 x 920 mm

Lieferumfang

- Handspritzpistole: EASY!Force Advanced
- Strahlrohr: 1050 mm
- Powerdüse
- Servo Control

Modell	Ausführung	Schlauchlänge	Abb.	Bestell-Nr.	Preis
HDS 8/18-4 C		10 m	1	9539 952 697	3250,00
HDS 8/18-4 CXA	mit integrierter automatischer Schlauchtrommel und integriertem Brennstoff- und Reinigungsmitteltank	15 m	2	9539 952 698	3550,00

Zubehör

Beschreibung	Bestell-Nr.	Preis
Düse, ecoBooster TR 045, EASY!Lock, 300 bar	9539 952 671	79,00
Reinigungskonzentrat, RM 81, 10 l Kanister	9539 952 119	66,90
Systemreiniger, RM 110 ASF, 10 l Kanister	9509 523 030	90,90



Abbildung entspricht 9539 952 671

359,⁰⁰**NILFISK**

Nass-/Trockensauger

ATTIX 30-01 PC

starke Saugleistung, niedriger Geräuschpegel, Werkzeugablage, Filterreinigungssystem Push & Clean

Leistung 1200/1500 W Unterdruck 250 mbar
Behältervolumen 30 l Länge x Breite x Höhe 450 x 380 x 595 mm
Luftmenge 3700 l/min Kabellänge 7,5 m
Schallleistungspegel 59 dB(A) Gewicht 11,85 kg
Spannung 230 V

Lieferumfang

Filterelement (∅ 185 x 140 mm) und Kabelhalterung



Weitere Produktinfos

Bestell-Nr.

8000 139 852

je **14,50**
GEMATIC
AUTOMOTIVE

Signierkreide

 Lieferumfang
12 Stück

Farbe	Bestell-Nr.
weiß	9245 669 158
gelb	9245 669 159
blau	9245 669 160

ab **35,90**
GEMATIC
AUTOMOTIVE

Reparaturkörper für Reifen

Abbildung entspricht 9245 670 013

Einheit-Pflaster mit Stern, bietet eine einfache, schnelle und sichere Methode für die Reparatur von Radial- und Diagonalreifen, entspricht den internationalen Richtlinien der Industrie für Reparaturen von Stichverletzungen in Reifen sowie den Vorschriften der ECE 108 und 109

Anwendung

LKW, Transporter, PKW und Landmaschinen



Ausführung	Lieferumfang	Bestell-Nr.	Preis/Stück
TECH FPP 4,5	24 Stück	9245 670 013	39,90
TECH FPP 6	24 Stück	9245 670 014	35,90
TECH FPP 8	24 Stück	9245 670 015	68,90
TECH FPP 10	10 Stück	9245 670 016	55,90

69,00
 PREMIUM-WERKZEUGE
KS TOOLS
PREMIUM TOOLS

Stabschleifer

gerade Ausführung, vibrationsgedämpft, kälteisolierter Handgriff, für Einhandbedienung mit ergonomischen Design, Ablufführung durch den Handgriff, ultraleichtes Gehäuse aus robustem Spezial-Kunststoff, sehr handliche und kleine Baugröße, für HM-Fräser, Mini-Trennscheiben und Steinschleifkörper mit 6 mm Schaft, Drehzahl-Regulierung durch Regulierungsschraube

Ausführung	pneumatisch, Sicherheitsarretierung	Schallleistungspegel	101,1 dB(A)
Anschlussgewinde	1/4"NPT	Schlauch-Ø, min.	3/8" - 10 mm
Betriebsdruck	max. 6,3 bar	Spannfutterbereich	6 mm
Leerlaufdrehzahl	23000 min ⁻¹	Leistung	370 W
Luftverbrauch	350 l/min	Gesamtlänge	188 mm
Schalldruckpegel	90,1 dB(A)	Breite	45 mm
		Gewicht	620 g
		Norm	DIN EN ISO 28927-3

Anwendung

für Arbeiten in beengten Platzverhältnissen, ideal für Schleif-, Polier- und Gravurarbeiten

Bestell-Nr.

9551 554 100

39,00
 PREMIUM-WERKZEUGE
KS TOOLS
PREMIUM TOOLS

Druckluft-Saug-Blaspistole

vielseitig einsetzbar, robustes Gehäuse

 Betriebsdruck max. 6,3 bar
Durchflussleistung 96 l/min

Vibrationsbeschleunigung <0,40

Lieferumfang

inklusive 1/4" Kupplungsstecker und verstärktem Staubauffangbeutel aus Stoff

Bestell-Nr.

9505 155 090

6,89

GEMATIC
AUTOMOTIVE

Anroller für Reparaturplaster

zum blasenfreien Andrücken von Reparatur-Pflastern und Rohgummi

Ausführung	geriffelt
Breite	3 mm
∅	38 mm

Bestell-Nr.

9245 670 029

6,79

Vikan

Felgenbürste

mit schräggestellten, weichen Borsten und ergonomischem Griff

Abmessung	290 x 70 x 100 mm
Abmessung	45 mm

Anwendung

Felgen- und Lackreinigung an beengten Stellen

Bestell-Nr.

9500 705 252

28,90

EURO PART

LED-Akku-Arbeitsleuchte

EP Light 1.1

mit drei Magnethaltern und zwei Haken,
Leuchtkopf ist um 180° schwenkbar, USB-C-Aufladung

Ausführung	mit 10 SMD-LEDs
Akku-Ausführung	Li-Ion (3,7 V/2200 mAh)
Leuchtdauer	2,5/5,5 h
Lichtstrom	150/300/80 lm
Ladezeit	4 h
Schutzart	IP20
Farbe	grau
Breite x Höhe x Tiefe	61 x 260 x 43 mm

Lieferumfang

inklusive USB-Ladekabel ohne Netzstecker

Bestell-Nr.

9539 111 407

37,90



**AUCH BEI SCHATTEN, DÄMMERUNG
ODER INNENARBEITEN IM SOMMER
PERFEKT GEEIGNET**

EURO PART

Arbeitsleuchte

EP Light 5

mit integriertem Tragegriff und Stütze, mit Loch zur Wandmontage,
eingebaute Powerbank mit USB-Buchse

Lichtstrom	450/900 lm
Leuchtdauer	5/2,5 h
Ladezeit	6 h
Länge x Breite x Höhe	196 x 187 x 43 mm
Kabellänge	1 m
Schutzart	IP54

Lieferumfang

USB-Ladekabel

Bestell-Nr.

9539 111 404



LED-Stirnleuchte

EP Light 4

COB-Arbeitslicht, stufenlose Dimmfunktion 10-100 %, flexible Positionierung durch Kippfunktion, berührungsloses Ein-/Aus-Sensorsystem für bequemes Arbeiten

Leuchtweite	15 m	Lieferumfang	
Lichtstrom	15-150 lm		inklusive 3 x AAA 1,5-V-Batterien
Schutzart	IP54		gestestet nach ANSI/NEMA FL1 Standard



Bestell-Nr.

9539 111 403



19,⁹⁰

249,⁰⁰

NEU!



SCANGRIP®

LED-Arbeitsleuchte

TOWER 8 CONNECT

Baustrahler mit integriertem Stativ für Elektrowerkzeug-Akkus

passend für	METABO/CAS Akkusystem und allen anderen 18/20 V Akkupacks mit dem Schnittstellen-Adapter SCANGRIP CONNECTOR	Lichtstrom, min.	4000 lm
		Farbtemperatur	6000 K
		Betriebstemperatur	-10 bis 40 °C
		Betriebsdauer	1,5/3,5 h
		Leistungsaufnahme	54 W
Anzahl der LEDs	320	Schutzart	IP30
Abstrahlwinkel	110°	Stoßfestigkeitsgrad	IK07
Lichtstrom, max.	8000 lm		

Farbwiedergabeindex (CRI) Tag > 80

Lieferumfang

inkl. Handbuch

Bestell-Nr.

9539 640 627

69,⁹⁰



KUNZER
Qualität verbindet



Arbeitsleuchte

mit Dreibeinstativ mit Teleskopauszug

Arbeitsleuchte

- 3 ausklappbare, in sich drehbare und in jede Richtung verstellbare Flügel
- Lichtfarbe: 6.500 K (Tageslichtweiß), 3.500 K (Neutralweiß)
- 3 Lichtstärken
- automatischer Energiesparmodus
- Magnet im Fußteil
- Aufhängehaken oben und unten
- Abmessungen: 205 x 75 x 75 mm (eingeklappt)
- Gewicht: 0,8 kg

Stativ

- zusammenklappbares Dreibeinstativ mit Teleskopauszug für PL-1, PL-2 und PL-3 mit Gewindeverschraubung zur Aufnahme der Arbeitsstrahler
- Höhe: 540 - 1.550 mm (stufenlos)
- Abmessungen: 700 x 800 x 540-1550 mm
- Gewicht: 2,2 kg

Ausführung	COB-Technik
Akku-Ausführung	Lithium-Ionen
Spannung	3,7 V
Akkukapazität	4 Ah
Ladezeit	4 h
Leuchtdauer	100 %: 2 h, 50%: 4 h, 30%: 10 h
Lichtstrom	100%: 2.000 lm, 50%: 1.100 lm, 30%: 600 lm
Schutzart	IP54

Lieferumfang

inklusive USB-Ladekabel und Adapter zu Stativ

Bestell-Nr.

9539 223 260

70,90

AUCH FÜR RDKS GEEIGNET



Reifenwuchtpellets

Reifenwuchtpellets mit in den Reifen geben, nach Abschluss der Montage den Reifen mit Luft befüllen

Anwendung

zum internen Wuchten von Nutzfahrzeugreifen für ruhigeren Lauf

Lieferumfang

mit Dosierbecher und Zuordnungstabelle Reifengröße/Füllmenge

Das Fahrzeug ist ohne weiteres Auswuchten nach der Radmontage sofort betriebsbereit.

Inhalt	Gebinde	Bestell-Nr.
8 kg	Kunststoff-Eimer	9539 111 165

ab 4,09



Reifenwuchtpulver

EQUAL FLEXX 340

trockenes, polymeres Materialgranulat, entwickelt zur Anwendung in Transporter- und LKW-Reifen

Vorteile:

- weniger Vibrationen für besseren Fahrkomfort
- gedämpfte Reifenbewegungen verringern Profilabrieb
- verlängertes Reifenleben reduziert Kosten pro km
- permanente Wirkung vermeidet das Nachwuchten
- Körnung und Material verursachen keinen Abrieb innen am Reifen

Gebinde Beutel

Anwendung

für LKW- oder Bus-Reifen



Typ	Inhalt	Bestell-Nr.	Preis
EQUAL-A	340 g	9245 566 030	10,90
EQUAL-B	285 g	9245 660 218	8,99
EQUAL-C	230 g	9245 660 225	7,99
EQUAL-D	170 g	9245 660 232	6,09
EQUAL-E	115 g	9245 660 249	4,49
EQUAL-F	70 g	9245 660 256	4,09

ab 67,90



Auswuchtgewicht

Material Blei-Grammatur
Farbe silber

Anwendung

für LKW-Steilschulterfelgen

Lieferumfang

10 Stück



Gewicht	Bestell-Nr.	Preis/100 Stück	Gewicht	Bestell-Nr.	Preis/100 Stück
50 g	9245 010 080	67,90	250 g	9245 010 085	199,00
75 g	9245 010 081	77,90	300 g	9245 010 086	236,00
100 g	9245 010 082	93,90	350 g	9245 659 698	269,90
150 g	9245 010 083	132,00	400 g	9245 659 699	409,90
200 g	9245 010 084	166,00			

ab 2,09



Auswuchtgewicht

Material Blei-Grammatur
Beschichtung pulverbeschichtet
Farbe grau

Anwendung

für LKW-Leichtmetallfelgen

Lieferumfang

10 Stück

Abbildung entspricht 9245 670 000



Gewicht	Bestell-Nr.	Preis	Gewicht	Bestell-Nr.	Preis
50 g	9245 670 000	2,09	175 g	9245 670 005	2,99
75 g	9245 670 001	2,09	200 g	9245 670 006	3,09
100 g	9245 670 002	2,29	250 g	9245 670 007	3,29
125 g	9245 670 003	2,69	300 g	9245 670 008	4,79
150 g	9245 670 004	2,79			

32,⁹⁰
KUNZER
 Qualität verbindet

Klebegewichtsentferner-Satz

ideal zum Ablösen von Klebegewichten, Etiketten, Klebe- und Typenschildern

Lieferumfang

je 1 x Klingenbreite 19, 22, 25 und 38 mm

Bestell-Nr.
9539 641 166
20,⁹⁰
GEMATIC
 AUTOMOTIVE

Auswuchtgewichtezange

TYP 331/1

 Abmessung 240 x 80 x 30 mm
 Material Stahl

Bestell-Nr.
9245 187 801

Abbildung entspricht 9245 113 041

Reifen-Reparaturset

Typ	Lieferumfang	Bestell-Nr.	Preis
Minicombi A6 Set Premium	– 20 Reparaturkörper A6 – 1 HSS-Fräser Ø 6 mm – 2 SPECIAL CEMENT FAST DRY BL 25 g Tube – 1 Reparaturanleitung	9245 113 041	52,90
Minicombi Set Premium A6/B8	– 20 Reparaturkörper A6 – 20 Reparaturkörper B8 – 1 HSS-Fräser Ø 6 mm – 1 HSS-Fräser Ø 8 mm – 4 CEMENT FD-BL 25 g Tube – 1 Reparaturanleitung	9245 112 209	154,00

**ab 52,⁹⁰**

Abbildung entspricht 2300 016 857

Reparaturpflaster

Typ	Abmessung	Bestell-Nr.	Preis
110 TL Premium	75 x 55 mm	2300 016 826	1,09
115 TL Premium	90 x 75 mm	2300 016 857	1,89
116 TL Premium	104 x 67 mm	2300 016 922	3,29
120 TL Premium	125 x 80 mm	9245 121 207	3,39
125 TL Premium	125 x 115 mm	9245 121 252	5,79

**ab 1,⁰⁹**



ONE BRAND // ONE SOURCE // ONE SYSTEM

PREMIUM PLUG MINICOMBI

Made in Germany

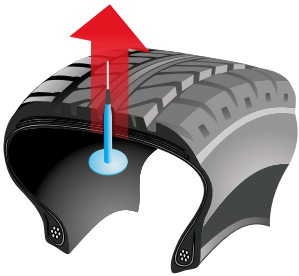

Empfehlung: Bereits vorhandene Reparaturen stets auf Mängelfreiheit prüfen. Axialer Abstand der Reparaturen mindestens 15 cm/6".

Advice: Always check whether repairs already carried out in the tire are defective. Axial distance between repairs: minimum 15 cm/6".

Kurzanleitung MINICOMBI-Reparatur / Short instructions for MINICOMBI repairs

Ausführliche Anleitungen, Datenblätter und Schulung stellt Ihre TIP TOP Vertretung zur Verfügung. Die Kurzanleitung unterstützt den geübten Reparatur. Vor der Reparatur den Reifen auf zusätzliche Schäden untersuchen. Sauberkeit ist ausschlaggebend für ein gutes Reparaturergebnis.



Fremdkörper entfernen / Bereich reinigen / Schaden markieren / Schadensgröße messen



Schadenskanal bearbeiten (zweimal von innen und außen)



Reparaturstelle gleichmäßig rauhen



Reparaturstelle mit CEMENT SC-FD einstreichen / Trockenzeit beachten



Stichkanal mit CEMENT SC-FD gummiern / MINICOMBI einstecken und einziehen



Am Schaft nachfassen und einziehen bis Teller anliegt



Teller kraftig anrollen / Tellerrand versiegeln



Reifen montieren / Schaft ohne Zug abschneiden

Nach erfolgreicher Instandsetzung Reifen überprüfen und montieren. Der Reifen steht nun ohne Einschränkungen wieder zur Verfügung.

Eine ausführliche Beschreibung des Reparaturverfahrens finden Sie in der MINICOMBI Anleitung.

Table with columns for repair zone, tread width, speed index, damage size (A3, A4.5, A6, B8, B10), and maximum number of repairs. Includes icons for motorcycle, car, truck, and tractor.

Hartmetall-Rotierfräser passend für: Carbide mill cutter suitable for:

Table listing carbide mill cutters with columns for description, size, and part number.

Table listing MINICOMBI products with columns for size, art. nr./ref. no., and dimensions.

Dies ist eine international gültige Reparaturtabelle für die Anwendung von REMA TIP TOP Reparaturmaterialien und -systemen.

This is an internationally valid repair chart for the use of REMA TIP TOP repair materials and systems.

Ce tableau de réparation concernant l'utilisation des produits et systèmes de réparation REMA TIP TOP est conforme aux spécifications internationales.

La presente tabella riparazioni riguarda l'impiego di materiali e sistemi di riparazione REMA TIP TOP ed ha validità su scala mondiale.

Esta es una tabla de reparación de vigencia internacional para la aplicación de materiales y sistemas de reparación REMA TIP TOP.

Эта таблица повреждений предназначена для применения ремонтных материалов и систем REMA TIP TOP и действительна для всех стран.

Gesamten Reifen auf weitere, verdeckte Schäden untersuchen. Die angegebenen maximalen Abmessungen dürfen nicht überschritten werden.

Examine the complete tire for further hidden damage. The maximum limits for the repairable injuries indicated refer to correctly prepared injuries.

Les tailles maximum de dommages indiquées se réfèrent à des blessures qui ont été débarrassées correctement.

Verificare sempre l'eventuale possibilità di riparare il pneumatico. Controllare l'intero pneumatico al fine di individuare anche possibili danni nascosti.

Examine todo el neumático a fin de detectar otros posibles daños ocultos. Finalizada la preparación de las roturas por un experto, las dimensiones del daño no deben exceder las medidas máximas indicadas en la tabla.

Обследуйте шину на возможность наличие скрытых повреждений. Показанные в таблице максимальные размеры повреждений представляют собой предельные размеры, превышение которых после проведения соответствующей механической обработки не допускается.

© 2022 Alle Rechte vorbehalten, auch die der fotografischen Wiedergabe und der Speicherung auf elektronischen Medien.

© 2022 All rights reserved. This also means that this chart or part of it must not be photocopied or otherwise reproduced by means of any electronic means.

Droits de reproduction © 2022 Tous droits d'auteurs sur le présent tableau de réparation sont réservés.

© 2022 Tutti i diritti riservati, compresa la riproduzione fotografica e supporti elettronici.

© 2022 Quedan reservados todos los derechos de autor, incluyendo los de reproducción fotográfica y procesamiento de datos electrónicos.

© 2022 Фирма сохраняет за собой все права, в том числе на фотографическое воспроизведение и запись на электронные носители.

ab **25,90**

Reifensack

Ausführung perforiert
Material MD-PE

Lieferumfang
auf Rolle zu 100 Stück

Abmessung	Bestell-Nr.	Preis
700 + 300 x 1000 mm	9539 990 810	25,90
700 + 400 x 1100 mm	9539 990 820	34,90

ab **41,90**

SERWO
AUTOMOTIVE



Fußmatte

folienbeschichtetes Papier, wasserfest, rutschhemmende Unterseite, Druckmotiv Füße grau

Material Papier, folienbeschichtet

Lieferumfang
1 Karton à 500 Stück

Blattmaß	Bestell-Nr.	Preis
380 x 500 mm	9539 990 540	41,90
500 x 640 mm	9539 990 544	59,90

ab **13,90**

ACHTUNG!

Bitte nach 50 - 100 gefahrenen
Kilometern alle Räder
nachziehen lassen.

EICHNER

Service-Etikett

Räder nachziehen

erinnert die Kunden an das Nachziehen der Radmutter, geeignet zur Anbringung an den Türrahmen, lichtecht, benzin-, öl-, wasser- und hitzebeständig, in übersichtlicher und praktischer Spenderbox

Material Selbstklebefolie
Größe 60 x 40 mm
Verpackungseinheit 250 Stück

Lieferumfang
in Spenderbox

Bestell-Nr.

9539 100 671

ab **20,90**

EICHNER

Spiegelanhänger

Radschrauben nachziehen

mit dem Hinweis, die Radmutter nach ca. 50 km nachzuziehen bzw. individuell bei Kilometerstand xxx, beidseitig bedruckt, damit der Hinweis auf jeden Fall gesehen wird, rückseitiges Stempelfeld für Autohaus bzw. Werkstatt

Material stabiler 250 g/m² Karton
Größe 90 x 180 mm
Verpackungseinheit 100

Bestell-Nr.

9539 100 669

ab **13,90**



EICHNER

Schlüsselanhänger

mit Kugelschreiber oder Filzstift beschreibbar, zweisprachig (Deutsch/Englisch) bedruckt

Lieferumfang

in praktischer Spenderbox à 100 Stück

Farbe	Bestell-Nr.
blau	9539 100 620
grau	9539 100 621
rot	9539 100 622
grün	9539 100 623
gelb	9539 100 624

ab **36,90**



EICHNER

Rad-/Reifenanhänger

zweisprachig (Deutsch/Englisch) bedruckt

Verpackungseinheit 100 Stück

Schlaufenlänge	Verpackungseinheit	Bestell-Nr.	Preis
80 cm	100 Stück	9539 100 650	53,90
110 cm	50 Stück	9921 900 148	36,90

30,90



EICHNER

Rad-/Reifenanhänger

zweisprachig (Deutsch/Englisch) bedruckt

Verpackungseinheit 100 Stück

Lieferumfang

inkl. 25 Formularsätze, 4fach, selbstdurchschreibend

Bestell-Nr.
9539 100 631

ab **4,19**



EICHNER

Auftragstasche

DIN A4

für die saubere und sichere Aufbewahrung aller Arbeitspapiere, mit Schlüsselfach

Lieferumfang

Schlüsselfach und Kordel zum Aufhängen

Sonderfarben und Logo-Aufdruck auf Anfrage!

Farbe	Bestell-Nr.
blau	9539 100 600
rot	9539 100 601

ab **165,00**

AUF ANFRAGE KÖNNEN WIR AUCH SONDERGRÖSSEN ANBIETEN



EICHNER

Werkstattplantafel

DIN A4

in hochwertiger, robuster und pflegeleichter Ausführung, kann in verschiedenen Komplettausstattungen geliefert werden

Material Polypropylen
Tiefe 78 mm

Ausführung	Breite	Höhe	Abb.	Bestell-Nr.	Preis
einreihig, mit 10 belegbaren Schienen	310 mm	1282 mm	1	9539 100 616	165,00
schmal, zweireihig, mit 10 belegbaren Schienen	554 mm	1282 mm	2	9539 100 610	279,00
schmal, zweireihig, mit 15 belegbaren Schienen	554 mm	1765 mm	3	9539 100 611	305,00



SWG

KEINE LUST MEHR AUF CHAOS? WIR HABEN DIE LÖSUNG

Mit dem Regalsystem von SWG bietet Ihnen **EUROPART** die Profi-Lösung für das **C-TEILE-MANAGEMENT** in Ihrer Werkstatt. Egal, ob Sie sich für das Standardregal mit Basisbestückung, für einzelne C-Teile-Tower-

Module oder für eine auf Ihren Bedarf zugeschnittene Individuallösung entscheiden, ein Mehr an Wirtschaftlichkeit durch Zeitersparnis und Kostenminimierung ist Ihnen gewiss.

Merkmal	Ihr Vorteil	Ihr Nutzen
Modular aufgebautes und erweiterbares Regal	Übersichtliche Lagerung, schneller Aufbau	Kosten- und Zeitersparnis
Basisbestückung für Ihr Verbrauchsmaterial	Immer das passende Teil vorrätig	Kurze Standzeiten in der Werkstatt
Platzsparendes Regalsystem	Lagerflächenreduzierung	Erhöhung der Produktivität
Lagerplätze mit EAN-Code ausgezeichnet	Einfache und effektive Nachbestellung	Kosten- und Zeitersparnis
Bedarfsgerechte Nachfülleinheiten	Keine Überfüllung der Lagerfläche	Kostenersparnis
TÄGLICHE BELIEFERUNG DURCH EUROPART	Schnelle Verfügbarkeit ohne Kapitalbindung	Kostenersparnis
ScanApp über EWOS	Schneller Zugriff auf alle Teile	Eine Bestellung - eine Lieferung
Klare Preisstruktur	100 % Preistransparenz	Kosten- und Zeitersparnis



EINFACH, SCHNELL & ÜBERALL!

Mit der **EWOS-ScanApp** ist es kinderleicht und bequem Ihre Aufträge zu erfassen und Ihre Bestellungen zu übermitteln. Scannen Sie ganz einfach die benötigten Artikel in Ihrem Regal mit der integrierten Kamera.

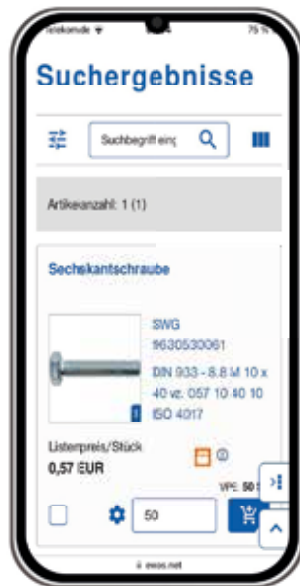

WIR SIND FÜR SIE DA

Unsere speziell geschulten Außendienstmitarbeiter stehen Ihnen jederzeit gerne für ein Beratungsgespräch zur Seite. Nach einer gemeinsamen Bedarfsanalyse planen wir Ihnen das optimal auf Ihre Anforderungen und Ihren Bedarf zugeschnittene Werkstattregalsystem.

Für weitere Informationen sowie Regalkonfigurationen fragen Sie Ihren EP - Aussendienst.



ab **5,90**



Ventil für Reifendrucksensor

Abbildung entspricht 9245 207 031

Anwendung
für Leichtmetall-Felgen

Lieferumfang
inkl. Einsatz, Metallventilkappe, Mutter und Sensorbefestigungsschraube



Länge	Winkel	Bestell-Nr.	Preis
77,4 mm	7°	9245 207 031	9,90
45 mm	45°	9245 207 032	5,90
73 mm	0°	9245 207 033	15,90
50 mm	0°	9245 207 034	11,90
63 mm	0°	9245 207 035	9,90
40 mm	0°	9245 207 036	12,90

ab **2,69**

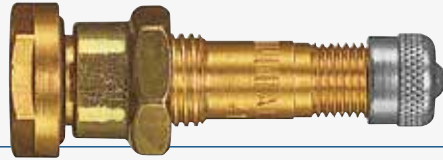

Metallventil

Material Messing



Länge	Ventilloch-Ø	Drehmoment	Bestell-Nr.	Preis
32 mm	16 mm	4-6 Nm	9240 000 460	2,69
36 mm	9,7 mm	12-14 Nm	9191 003 694	3,59
41 mm	9,7 mm	13-15 Nm	2300 001 005	3,39

0,89



Befestigung für flexible Ventilverlängerung

Ausführung starr

Anwendung
für LKW

Lieferumfang
1 Stück



Bestell-Nr.
9245 669 154

je **119,00**



PASSENDE SENSOREN SIEHE SEITE 9



Metallventil

Abbildung entspricht 9245 626 880

Anwendung
für LKW

Lieferumfang
1 Stück



Ausführung	Länge	Bestell-Nr.
45° gebogen	28 mm	9245 626 880
27° gebogen	60 mm	9245 010 681

ab **0,89**



Ventilverlängerung

Anwendung
für LKW

Lieferumfang
1 Stück



Ausführung	Länge	Abb.	Bestell-Nr.	Preis
Kunststoff, starr	150 mm	1	9245 669 149	0,89
Textil	180 mm	2	9245 669 152	2,59
beweglich, drahtverstärkt	175 mm	3	2300 000 958	4,09

2,29



Radmuttersicherung

verhindert bei korrektem Einbau, dass sich Radmutter lösen, wodurch ein Radverlust und die damit verbundenen Ausfallzeiten verhindert werden können

Felgenreöße 22,5/19,5" Lochkreis 10 x 335 mm
Schlüsselweite 30-33 mm Lochabstand 104 mm

Abnahme nicht erforderlich.

Bestell-Nr.

5050 060 158

Zubehör

Beschreibung	Abb.	Bestell-Nr.	Preis
Aufschlagwerkzeug, passend für Radmuttersicherung Rollock 32-33 mm	1	5050 060 159	85,90
Schonhammer für Rollock-Montage, Kunststoff	2	5050 060 165	61,90
Demontage-Werkzeug für Rollock	3	5050 060 166	29,90

je 1,00



Checkpoint

Radmutterindikator

Anzeiger für lockere Radmutter, werden durch Aufstecken auf den Radmuttern befestigt und ermöglichen eine einfache Sichtkontrolle, eine deutlich sichtbare Veränderung der Ausrichtung lässt auf eine gelöste Radmutter schließen, der Zeiger wird oben an der Staubschutzkappe angebracht, schmelzen ab einer bestimmten Temperatur, um ein mögliches Überhitzungsproblem mit dem Rad oder Ähnliches anzuzeigen

Anwendung

Felgen mit Radzierblenden

Schlüsselweite	Farbe	Bestell-Nr.
27 mm	gelb	9245 660 134
32 mm	blau	9245 660 150
32 mm	gelb	9245 660 118
32 mm	grün	9245 660 303
32 mm	rot	9245 660 125
32 mm	orange	9245 660 126
32 mm	schwarz	9245 660 140
33 mm	gelb	9245 660 119

je 1,10



Checkpoint

Sicherheitsverbindung

Checklink®

sorgt durch Verbinden einer Radmutter mit der nächsten dafür, dass eine lockere Radmutter nicht vom Radbolzen geschleudert wird, keine Radmuttersicherung – hält nur die lose Mutter fest, ein Verzug zeigt an, dass sich eine Radmutter gelöst hat

Schlüsselweite	Farbe	Bestell-Nr.
32 mm	gelb	9245 660 123
33 mm	gelb	9245 660 124

ab 5,90



1



2

Putztuchrolle

(Abbildung ähnlich)

Ausführung	Blattgröße	Blattzahl	Farbe	Marke	Abb.	Bestell-Nr.	Preis/Stück
3-lagig, zwischenblattverleimt, Außenabwicklung	380 x 380 mm	500 Stück	blau	EUROPART	1	9861 103 103	25,90
3-lagig, zwischenblattverleimt, Außenabwicklung	380 x 370 mm	1000 Stück	blau		2	9861 103 117	28,90
3-lagig, zwischenblattverleimt, Außenabwicklung	370 x 380 mm	500 Stück	blau		2	9554 050 104	31,90
2-lagig, Außenabwicklung	360 x 360 mm	1000 Stück	blau			9861 143 700	25,90
2-lagig, Außenabwicklung	380 x 370 mm	500 Stück	blau		2	9861 103 116	17,90
2-lagig, Außenabwicklung	380 x 215 mm	500 Stück	blau		2	9861 103 115	8,69
2-lagig, Außenabwicklung	380 x 215 mm	500 Stück	blau		2	9861 103 105	8,29
2-lagig, fussselfrei, Außenabwicklung	350 x 240 mm	1000 Stück	weiß			9554 050 132	24,90
2-lagig, Innen- und Außenabwicklung	230 x 300 mm	300 Stück	blau	EUROPART		9539 111 200	5,90

69,⁹⁴

Leasingrate bei 48 Monaten
 Laufzeit, 5% Restwert
 Kaufpreis: 2.790,00 €

KOSTENLOSE VORFÜHRUNG MÖGLICH

MIG/MAG-Schweißanlage-Inverter

KRONOS 320T - Set

dreiphasiger Multi-Prozess-Inverter-Schweißgerät, die Spitzentechnik sorgt für hervorragende Lichtbogeneigenschaften bei anspruchsvollen MIG/MAG-Anwendungen, die eingebauten Synergien erleichtern die Einstellungen erheblich und verringern die Spritzer beim Schweißen, seine beleuchtete und leicht zugängliche Benutzeroberfläche bietet eine präzise Steuerung der Schweißparameter, um eine perfekte Nahtqualität zu gewährleisten, Drahtvorschubkoffer mit 4 Rollen mit Digital-Encoder für einen perfekten Drahtvorschub, verstärkte Räder kombinieren Stabilität und Manövrierfähigkeit, Halterung für Gasflaschen bis zu 4 m³ (20 l), mit Staufach, einfache Änderung der Polarität an der Vorderseite, 2 Anzeigearten: EASY, eine vereinfachte Anzeige, die für die große Mehrheit der Benutzer geeignet ist, um eine optimale Schweißqualität zu erzielen, EXPERT, für den erfahrenen Schweißer mit der Möglichkeit, alle Parameter des Schweißzyklus anzupassen, 3,5"-Farbbildschirm, intuitiv und mehrsprachig, einfache Navigation auch mit Schweißhandschuhen, Auswahl des Hauptparameters, der auf dem Bildschirm angezeigt werden soll (Drahtgeschwindigkeit, Strom, usw.), einfacher Zugriff auf die gängigsten Schweißparameter, 1 Brenneranschluss

Kühlung	luftgekühlt
Netzspannung	400 V
Absicherung	16 A
Länge x Breite x Höhe	750 x 450 x 800 mm
Schutzart	IP23S

MIG/MAG: Stahl- und Edelstahl: \varnothing 0,6 bis 1,2 mm, Aluminiumdraht: \varnothing 0,8 bis 1,2 mm,
 Fülldraht (Umpolung): \varnothing 0,9 bis 1,6 mm
 MMA DC Puls: basische- und rutile Elektroden
 WIG DC Lift/Puls



Lieferumfang

- Massekabel 4M, \varnothing 35 mm² (043817)
- Druckminderer 30 l/min (041219)
- Zubehör-Set MB 36 für MIG-Brenner 350 A (041417)
- Schweißhelm LCD APOLLO+ 5/9 - 9/13 G TRUE COLOR (068681)
- Mehrzweck-Lederhandschuhe, Größe 10 (045101)
- MIG-Brenner GRIP 350 A, 4M, \varnothing 1,2 mm, M8 (040946)
- MAG-Drahtrolle, Stahl, \varnothing 1,0 mm, S300, 15 kg, ER70S-6/G3S11 (086234)

Bestell-Nr.
9539 041 278
229,⁰⁰

Umrüst-Set

für KRONOS 320T Mig/Mag Schweißgerät

Material Aluminium

Lieferumfang

- 2 x Aluminium Drahtführrollen (Vorschubrollen Aluminium) TYP „B“ \varnothing 1/1,2 mm Aluminium (040915)
- Mig Brenner 350A 3m für Aluminium mit Teflonseele bestückt (MB36) (063808)
- Kontaktrohr-Set (Stromdüsen-Set) für Mig Brenner
- Massivdrahtspule Aluminium AlSi12, \varnothing 1/1,2 mm S200

NEU!
Bestell-Nr.
9539 041 304

121,⁵⁸Leasingrate bei 48 Monaten
Laufzeit, 5% Restwert
Kaufpreis: 4 850,00 €

Induktionsheizgerät COMBIDUCTION AUTO 50LG - Set

hervorragender Bedienkomfort, ultraschnelles Erwärmen, da die Erwärmung sofort und ohne Flamme in einem klar definierten Bereich stattfindet, kann auch in der Nähe von Kabeln, Rohren und anderen wärmeempfindlichen Bauteilen gearbeitet werden – ein vorheriger Ausbau erübrigt sich, erwärmt das Metall im Inneren bis zur Rotglut (ca. 800 °C), eine präzise – in Stufen zu 500 W – einstellbare Heizleistung, hocheffizient und flüssiggekühlt, schnell wechselbare Induktor-Aufsätze, ein breites Spektrum an Einsatzmöglichkeiten wie Lösen von aufgeklebten Stahl- und Aluminiumkomponenten, Richten von verbogenen Rahmenteilen (nicht für hochfeste Stähle), Lösen aufgeklebter Elemente wie Logos, Typbezeichnungen und Zierleisten unter Schonung der Einfassung, Ausbau von Steinschlagschutz und Dichtungsringen, Reparatur leichter Dellen in der Karosserie ohne erforderliche Nachlackierung, unverzichtbar zur Entsperrung von Lenkgestängen (Geometrie), Ausbau von Glühkerzen, festgefressenen Scheibenwischern, Körben von Reserverädern, Lösen von Bolzen und Spurstangenköpfen ohne Beschädigung der Achsmanschette, Ausbau von fest in der Rabnabe einsitzenden Gelenkwellen, Ausbau von PKW- oder LKW-Abgasleitungen, das Induktorkabel mit einer Länge von 3 m gestattet auch die Arbeit in schwer zugänglichen Stellen oder in größerer Höhe, 7 l Kapazität des Kühlmittelbehälters

Frequenz 30 - 80 Hz
Leistung 5000 W
Netzspannung 230 V
Netzkabellänge 8 m
Gewicht 72 kg

Anwendung

geeignet für Arbeiten an Karosserie als auch Mechanik oder zur Wartung

Lieferumfang

- Kühlmittel, 10 l (052246)
- Induktor C20/B1 (056862)
- Entklebe-Induktor (Klebstoff) (053359)
- Scheiben-Induktor (Glas) (053373)

Bestell-Nr.

9539 041 297



Zubehör

Beschreibung	Bestell-Nr.	Preis
Induktionsheizstab komplett POWERDUCTION C180/B2	8000 261 512	219,00

Sucht jetzt Eure Filiale mit unserem Filialfinder!



ab **21,90**
EURO PART

Planen- und LKW-Reiniger

Spezialreiniger mit hohem Wirkungsgrad, vorzugsweise mit einem Sprühergerät aufsprühen, kann auch direkt im HD-Gerät verwendet werden, Einstellung 1-5 %

Farbe farblos

Mischverhältnis 1:1 bis 1:20

Anwendung

zur Reinigung von LKW-Planen und -Aufbauten, Werkstattböden, PKW-Karosserien, sowie Chassis und Motoren, Lack-, Kunststoff- und Gummiteile werden nicht angegriffen

Inhalt	Gebinde	Bestell-Nr.	Preis
5 l	Kanister	9909 894 901	21,90
25 l	Kanister	9909 894 902	95,90

ab **29,90**
EURO PART

Multifunktionsreiniger

hochkonzentrierter Werkstattreiniger von höchster Qualität zur Reinigung von extremen Öl-, Kraftstoff-, Fett- und Insektenanhaftungen, ebenfalls geeignet für die Reinigung von Werkstattböden und Fliesen, löst Verschmutzungen wie Fett, Ruß, Staub usw. schnell und gründlich

Farbe leuchtgelb

Mischverhältnis bis zu 1:5

Inhalt	Gebinde	Bestell-Nr.	Preis
5 l	Kanister	9909 959 201	29,90
25 l	Kanister	9909 959 202	87,90

ab **7,49**
EURO PART

Felgenreiniger

Abbildung entspricht 9909 894 501

entfernt schonend Verschmutzungen wie z. B. Bremsbelagabrieb, Grauschleier, Teer, Öl und Straßenverschmutzungen, für Leichtmetallfelgen geeignet, schont Kunststoffe, Dichtungen und Gummi, parfümiert

Farbe gelb/grün

pH-Wert im Konzentrat/DIN 51 369: 1,5 +/- 0,2

Anwendung

zur Reinigung aller lackierten und unlackierten Leichtmetallfelgen sowie Stahlfelgen von hartnäckigen Verschmutzungen

Achtung: An unlackierten Kunststoffteilen kann es zu nicht mehr entfernbaren Flecken kommen. Der Felgenreiniger ist hier daher nach dem Benetzen der Kunststoffteile sofort abzuspülen.

Inhalt	Gebinde	Bestell-Nr.	Preis
500 ml	Sprühflasche	9909 894 501	7,49
5 l	Kanister	9909 894 502	24,90

ab **1,89**
EURO PART

Bremsenreiniger

universell einsetzbares Reinigungsmittel, das durch spezielle Lösungsmittel entfettet, entfernt hartnäckige Verschmutzungen gründlich und schonend, trocknet schnell ab

Ausführung ohne aromatische und halogenierte (CKW, FCKW) Kohlenwasserstoffe, ohne Aceton, Butanol, Ethylacetat, 98 % reiner Wirkstoff

Anwendung

Reinigung von Trommel- und Scheibenbremsen, Bremsklötzen, Federn, Backen, Kupplungen, Belägen, Druckplatten und Kupplungsteilen allgemein, Getriebe, Vergaser, Benzinpumpen, Motorenteilen etc.

Inhalt	Gebinde	Bestell-Nr.	Preis
500 ml	Spraydose	9230 000 140	1,89
5 l	Kanister	9785 000 025	25,90
10 l	Kanister	9785 000 026	35,90
20 l	Kanister	9785 000 027	64,90
60 l	Fass	9785 000 028	148,00

4,²⁹



Feinpflege-Spray Multi-7

mineralölbasiertes Hochleistungs-Multifunktionsöl mit speziellen Additiven für höchsten Korrosions-, Oxidations-, und Verschleiß- und Buntmetallschutz, Hervorragende Rostdurchdringung und hohe Rostlösung durch optimale Kriech Eigenschaften, Wasserverdrängend

Anwendung

Löst angerostete Bolzen, Rohrarmaturen, Schrauben, Muttern, Gelenke, Bowdenzüge, Wellen, Schlösser, Schmiert Verschlüsse, Scharniere, Buchsen, Ketten, Türschlösser, Reinigt und pflegt Kunststoff- und Metallteile wie z.B. Verkleidungen und Gehäuse

Inhalt	Gebinde	Bestell-Nr.
500 ml	Spraydose	9785 111 141

3,⁵⁹



Rostlöser ICE

hochwertiger Rostlöser mit ICE-Effekt: extreme Abkühlung der Schraubverbindung kombiniert mit hervorragender Kriechwirkung, Korrosionsschutz durch spezielle Schutzadditive, harz-, silikon- und säurefrei, gummi- und dichtungverträglich

Abkühlung -40 °C

Anwendung

zum Lösen extrem verrosteter und oxidiertes Schraubverbindungen bei PKW, LKW, Land- und Baumaschinen, Aggregaten und Geräten

Inhalt	Gebinde	Bestell-Nr.
400 ml	Spraydose	9785 111 290



3,³⁹**EURO PART**

Rostlöser

mineralölbasierender Rostlöser mit hervorragenden Kriecheigenschaften, nachhaltigem Korrosionsschutz und sehr guter Reibwertsenkung durch MoS₂ Festschmierstoffen, harz-, silikon- und säurefrei

Anwendung

zum Lösen extrem verrosteter und oxidiertter Schraubverbindungen

Inhalt	Gebinde	Bestell-Nr.
500 ml	Spraydose	9785 111 116

4,⁷⁹**EURO PART**

Kupfer-Spray

mineralölbasierte, graue, hochtemperaturbeständige und silikonfreie Bremsenschutzpaste, verhindert Korrosion und Quietschgeräusche

Anwendung

geeignet zur Schmierung von Fahrzeugen mit ABS-Bremsanlagen, für Montagearbeiten an Maschinen, zur Vermeidung von Einlaufschäden, Reibung und Verschleiß an Lagern, Gleitstellen, Schraub- und Steckverbindungen

Nicht auf die Reibfläche der Bremsbeläge sprühen

Inhalt	Gebinde	Bestell-Nr.
400 ml	Spraydose	9785 111 250

3,⁸⁹**EURO PART**

Lecksuch-Spray

nicht brennbarer, pH-neutraler Prüfschaum zum schnellen und sicheren Auffinden von undichten Stellen, Mikroleckagen und Haarrissen, kleinste Lecks und solche, die nur bei hoher Belastung auftreten, lassen sich einwandfrei nachweisen

Anwendung

geeignet für alle technischen Gase in Druckluft-, Druckgas-, Klimaanlage, Kompressoren, Schweißgeräten, Druckluftbremsanlagen, Reifen, Schläuchen oder Transporttanks

Inhalt	Gebinde	Bestell-Nr.
400 ml	Spraydose	9785 111 240

5,⁴⁹**EURO PART**

Keramikpaste

synthetische weiße Mehrzweckpaste mit Keramikpigmenten, sehr hohe Druckaufnahmefähigkeit und hervorragende Trennwirkung, wasserbeständig, ausgezeichneter Schutz vor Korrosion, Oxidation und Verzundern, keine Ölkohlebildung bei hohen Temperaturen

Anwendung

zur Grund- und Dünnschichtschmierung, zur Verhinderung von Reibung und Verschleiß

Inhalt	Gebinde	Bestell-Nr.
400 ml	Spraydose	9785 111 130

8,⁸⁹**BRUNOX**

Rostlöser Turbo-Spray®

kein Verharzen, ohne Silikon, PTFE oder Graphit, gute Kriecheigenschaften, hohe Kapillarkraft

Inhalt	Gebinde	Bestell-Nr.
500 ml	Dose	9842 000 011

je **114,00**



Sicherheitshalbschuhe

Cremorne

widerstandsfähige Nitril-Laufsohle, Zehenkappe aus Fiberglas, durchstichhemmend, metallfrei, Komfort-Einlegesohlen, Fresh Foam Zwischensohle, hitzebeständige Laufsohle (bis zu 300 °C für mind. 60 Sekunden), Fersenstütze für mehr Stabilität, bestmögliche Rutschhemmung (SR), ESD-fähig

Material	strapazierfähiges Textil	PSA Kategorie	II
Norm	S3L, HRO, FO, SC	Schnitt	Men
Weite	2E		

Größe	Bestell-Nr. schwarz/grau	Bestell-Nr. grau/grün
43	9566 302 355	9566 302 369

erhältlich in den Größen 40-45,5, 46,5, 47,5, 49, 50

je **139,00**



Sicherheitshalbschuhe

Cremorne BOA

widerstandsfähige Nitril-Laufsohle, Zehenkappe aus Fiberglas, durchstichhemmend, metallfrei, Komfort-Einlegesohlen, mit BOA® Fit System, Fresh Foam Zwischensohle, hitzebeständige Laufsohle (bis zu 300 °C für mind. 60 Sekunden), Fersenstütze für mehr Stabilität, bestmögliche Rutschhemmung (SR), ESD-fähig

Material	strapazierfähiges Textil	PSA Kategorie	II
Norm	S3L, HRO, FO, SC	Schnitt	Men
Weite	2E		

Größe	Bestell-Nr. schwarz/grau	Bestell-Nr. grau/grün	Bestell-Nr. braun/orange
43	9566 302 411	9566 302 425	9566 302 439

erhältlich in den Größen 40-45,5, 46,5, 47,5, 49, 50

je **139,00**



Sicherheitshalbschuhe

Cremorne

widerstandsfähige Nitril-Laufsohle, Zehenkappe aus Fiberglas, durchstichhemmend, metallfrei, Komfort-Einlegesohlen, Fresh Foam Zwischensohle, hitzebeständige Laufsohle (bis zu 300 °C für mind. 60 Sekunden), Fersenstütze für mehr Stabilität, bestmögliche Rutschhemmung (SR), ESD-fähig

Material	strapazierfähiges Textil	PSA Kategorie	II
Norm	S3L, HRO, FO, SC	Schnitt	Women
Weite	D		

Größe	Bestell-Nr. schwarz/grau	Bestell-Nr. grün/orange
43	9566 302 473	9566 302 487

erhältlich in den Größen 35-43, 44,5

je **119,00**



Sicherheitsstiefel

Cremorne Mid

widerstandsfähige Nitril-Laufsohle, Zehenkappe aus Fiberglas, durchstichhemmend, metallfrei, Komfort-Einlegesohlen, Fresh Foam Zwischensohle, hitzebeständige Laufsohle (bis zu 300 °C für mind. 60 Sekunden), Fersenstütze für mehr Stabilität, gut gepolsterter Schaft, bestmögliche Rutschhemmung (SR), ESD-fähig

Material	strapazierfähiges Textil	PSA Kategorie	II
Norm	S3L, HRO, FO, SC	Schnitt	Men
Weite	2E		

Größe	Bestell-Nr. schwarz/grau	Bestell-Nr. braun/orange
43	9566 302 383	9566 302 397

erhältlich in den Größen 40-45,5, 46,5, 47,5, 49, 50

je **119,00**

Sicherheitsstiefel

Cremorne Mid

widerstandsfähige Nitril-Laufsohle, Zehenkappe aus Fiberglas, durchstichhemmend, metallfrei, Komfort-Einlegesohlen, Fresh Foam Zwischensohle, hitzebeständige Laufsohle (bis zu 300 °C für mind. 60 Sekunden), Fersenstütze für mehr Stabilität, gut gepolsterter Schaft, bestmögliche Rutschhemmung (SR), ESD-fähig

Farbe	schwarz/grau	Weite	D
Material	strapazierfähiges Textil	PSA Kategorie	II
Norm	S3L, HRO, FO, SC	Schnitt	Women

Größe	Bestell-Nr.
43	9566 302 501

erhältlich in den Größen 35-43, 44,5

je **45,90**

Sicherheitshalbschuhe

STEP S3

Farbe	schwarz
Material	strapazierfähiges Vollleder
Norm	EN ISO 20345/S3 SRA
Weite	11
Schnitt	Men

Größe	Bestell-Nr.
43	9530 720 043

erhältlich in den Größen 36 bis 49

je **79,00**

Sicherheitshalbschuhe

515 SR

atmungsaktiv, rutschsicher, wasserabweisend, leichte EVA-Zwischensohle, rutschfeste Gummiaußensohle, hitzebeständige Außensohle, Fersenstütze und NB PU Comfort Innensohle für zusätzlichen Schutz und Komfort

Obermaterial	Oxford/Wildleder	Norm	EN ISO 20347, HRO, SRC/OB
Futtermaterial	Textil	Schnitt	Men

Anwendung

Hallenboden, Innenbereiche, Outdoor/Freizeit

Größe	Bestell-Nr.	Bestell-Nr.
	schwarz	grau
43 (US 9,5)	9566 302 006	9566 302 019

erhältlich in den Größen 40-45,5, 46,5, 47,5, 49

ab **29,50**

Sicherheitsstiefel

STEP MID S3

widerstandsfähige PU/TPU-Laufsohle in grau/schwarz, Zehenkappe aus Stahl, durchtrittsichere Zwischensohle aus Stahl, ergonomisch geformte Einlegesohle, ansprechendes Design, abgeflachte Ferse für eine natürliche Abrollbewegung, zusätzliche Überkappe, gut gepolsterter Schaft für bestmöglichen Halt und Komfort

Farbe	schwarz	Weite	11
Material	strapazierfähiges Vollleder	Schnitt	Men
Norm	EN ISO 20345/S3 SRA		

Größe	Bestell-Nr.
43	9530 720 143

erhältlich in den Größen 36 bis 48

je **99,90**

BRYNJE^B

Sicherheitshalbschuhe

905 Splash

leichte Sicherheitsschuhe mit luftigem Obermaterial, ProNose aus KPU, Verstärkung aus Mikrofaser an der Ferse, rutschfester Laufsohle aus Gummi, einer weichen, stoßabsorbierenden Zwischensohle aus EVA und stoßabsorbierender, weicher, flexibler und atmungsaktiver Einlegesohle aus recyceltem PU-Schaum-Anteilen, ESD-zugelassen

Farbe	schwarz	Norm	EN ISO 20345:2022/S1, PL, SC, FO
Obermaterial	Polyester, KPU	Schnitt	Unisex
Futtermaterial	Mesh		

Anwendung

Baugewerbe und Handwerk, Transport und Lager, Leichtindustrie

Größe	Bestell-Nr.
43	8000 151 043

erhältlich in den Größen 35 bis 48

je **120,00**

BRYNJE^B

Sicherheitshalbschuhe

801 Razor

atmungsaktiver Sicherheitsschuh für den Innenbereich, besonders rutschhemmender Laufsohle, stoßdämpfende, weiche, flexible und atmungsaktive Einlegesohle, Zehenschutzkappe aus leichtem Aluminium, ESD-zugelassen, PVC-frei

Farbe	schwarz	Norm	EN ISO 20345:2011/S1
Obermaterial	Mesh, TPU	Schnitt	Unisex
Futtermaterial	Mesh		

Gewicht 0,555 kg (gilt für 1/2 Paar in der Größe 42)

Anwendung

Transport und Lager, Leichtindustrie

Größe	Bestell-Nr.
43	8000 111 043

erhältlich in den Größen 35 bis 48

je **99,90**

BRYNJE^B

Sicherheitshalbschuhe

904 Gravity

leichte Sicherheitsschuhe mit BOA® Fit System, ProNose von KPU, rutschfester Laufsohle aus Gummi, einer weichen, stoßabsorbierenden Zwischensohle aus EVA und stoßabsorbierender, weicher, flexibler und atmungsaktiver Einlegesohle aus recyceltem PU-Schaum-Anteilen, Sandalen-Konstruktion, ESD-zugelassen

Farbe	schwarz	Norm	EN ISO 20345:2022/S1, PL, SC, FO
Obermaterial	Polyester, KPU	Schnitt	Unisex
Futtermaterial	Mesh		

Anwendung

Baugewerbe und Handwerk, Transport und Lager, Leichtindustrie

Größe	Bestell-Nr.
35	8000 141 035

erhältlich in den Größen 35 bis 48

je **120,00**

BRYNJE^B

Sicherheitshalbschuhe

906 Zap

leichte Sicherheitsschuhe mit BOA® Fit System, wasserabweisend, ProNose aus KPU, Verstärkung aus Mikrofaser an der Ferse, rutschfester Laufsohle aus Gummi, einer weichen, stoßabsorbierenden Zwischensohle aus EVA und stoßabsorbierender, weicher, flexibler und atmungsaktiver Einlegesohle aus recyceltem PU-Schaum-Anteilen, ESD-zugelassen

Farbe	schwarz	Norm	EN ISO 20345:2022/S3L, SC, FO
Obermaterial	Mikrofaser, KPU	Schnitt	Unisex
Futtermaterial	Mesh		

Anwendung

Baugewerbe und Handwerk, Transport und Lager, Leichtindustrie

Größe	Bestell-Nr.
43	8000 061 043

erhältlich in den Größen 35 bis 48

je **129,⁹⁰****BRYNJE**^B**Sicherheitsstiefel****412 All Round**

Laufsohle, die Temperaturen bis zu 300 °C standhält, die Sohle hat ein stabilisierendes Gelenkstück, ESD-zugelassen

Farbe	schwarz
Obermaterial	strapazierfähiges, atmungsaktives und wasserabweisendes B-Xtreme-Leder, das sich dem Fuß anschmiegt
Futtermaterial	aus schweißabsorbierendem Textil mit Fersenverstärkung für höheren Abrieb
Norm	EN ISO 20345:2022/S3S, FO, HRO, SC, LG
Passform	breit
Schnitt	Unisex

Anwendung

Schwerindustrie, Baugewerbe und Handwerk

Größe	Bestell-Nr.
43	8004 121 043

erhältlich in den Größen 39 bis 48

je **1,³⁰**
Schutzhandschuhe**NYLOTEX**

teilbeschichtet auf Innenhand und Fingerkuppen, Strickbund, schrumpfgeraute Beschichtung für sehr gute Griffigkeit

Farbe	grau/schwarz
Material	Nylon
Beschichtung	Latex
Norm	EN 388/3121X, Kat. II

Größe	Bestell-Nr.
9	9530 352 009

erhältlich in den Größen 7 bis 12

je **1,⁹⁹**
Schutzhandschuhe**NYLONTEX SOFT HV**

teilbeschichtet auf Innenhand und Fingerkuppen, perfekte Griffigkeit, sehr rutschfest, extrem weich und anschmiegsam, mit Strickbund

Farbe	neongelb/dunkelblau
Material	Nylon
Beschichtung	Latexschaum
Norm	EN 388/2131X, EN 420

Größe	Bestell-Nr.
9	9534 500 540

erhältlich in den Größen 7 bis 12

je **20,⁹⁰**
Mechanikerhandschuhe**DEXTER ULTIMATE**

mit Spezialgarn gefüttert, TPR-Knöchelschutz, dämpfende Gelpads, Schnittschutz, Schutz gegen Kontaktwärme (100 °C, 15 Sek.), Schutz vor Stoß, atmungsaktiv, Klettverschluss am Handgelenk, touchscreenfähig

Farbe	schwarz/grau
Material	Nappaleder, Textil
Norm	EN 388, EN 407

Anwendung

ideal geeignet für Arbeiten mit kleinen Teilen

Größe	Bestell-Nr.
9	9534 501 209

erhältlich in den Größen 8 bis 12

je **7,⁵⁰**
Schnittschutzhandschuhe**ESD 3D CUT C**

teilbeschichtet, Schnittschutz, innovative Passform, touchscreenfähig, waschbar, antistatisch (ableitfähig), hautverträglich, für Lebensmittelkontakt, sehr rutschfest, Abriebfestigkeit, sehr guter Trocken- und Ölgriff

Farbe	anthrazit/schwarz
Material	Spezialgarn, eingearbeiteter Carbonfaden
Beschichtung	Nitril-Mikroschaum
Norm	EN 16350, EN 388/3X31C, EN ISO 21420
Gauge	18
Schnittbeständigkeit	ANSI A3 CUT

STANDARD 100 by OEKO-TEX®

Größe	Bestell-Nr.
9	9640 634 509

erhältlich in den Größen 6 bis 12

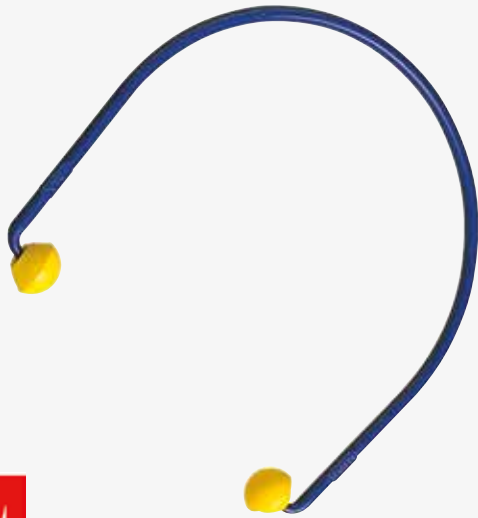
4,²⁹

3M

Bügelgehörschutz

flexibler und langlebiger Bügel mit Gelenk, der viele verschiedene Tragepositionen erlaubt und sich problemlos mit anderer Schutzausrüstung kombinieren lässt, mit weichen, glatten Polyurethanstöpseln, waschbar, tragbar im Nacken, über dem Kopf und unter dem Kinn

SNR-Wert im Nacken: 21 dB(A), H-Wert = 25 dB(A), M-Wert = 17 dB(A),
L-Wert = 15 dB(A)

SNR-Wert über dem Kopf: 21 dB(A), H-Wert = 24 dB(A), M-Wert = 16 dB(A),
L-Wert = 15 dB(A)

SNR-Wert unter dem Kinn: 23 dB(A), H-Wert = 26 dB(A), M-Wert = 19 dB(A),
L-Wert = 17 dB(A)

Bestell-Nr.

9534 880 780

25,⁰⁰

3M

Kapselgehörschutz

PELTOR OPTIME III

Norm EN 352-1/3

Schalldämmwert SNR = 35 dB(A), H-Wert = 40 dB(A),
M-Wert = 32 dB(A), L-Wert = 23 dB(A)

Bestell-Nr.

9534 880 337

19,⁹⁰

EURO PART

Handreinigungspaste

mit Holzmehlreimbmittel, angenehm parfümiert, einfache Reinigungskraft bei sehr guter Hautverträglichkeit, nicht fließfähig, dem pH-Wert der Haut angepasst, silikonfrei

Anwendung

zur Entfernung von Industrierverschmutzungen durch Öle, Fette, Stäube, Ruß, Druckfarben, etc.

Inhalt	Gebinde	Bestell-Nr.
10 l	Eimer	9770 561 090

10,⁹⁰

rath's

HAUTSCHUTZCREME

PR88

einfache Anwendung, vor Arbeitsbeginn auf die Hände auftragen, kurze Trocknungszeit, klebt nicht, fester Werkzeuggriff, Fingerfertigkeit bleibt erhalten, hohes Schutzpotenzial während der Arbeit, erleichtert die Hautreinigung, frei von Konservierungsstoffen und Silikon, hohe Hautverträglichkeit

Inhalt	Gebinde	Bestell-Nr.
1 l	Dose	9784 550 005

je **1,79**

Chemikalienschutzhandschuhe GREEN BARRIER FLEX

Schutz gegen Mikroorganismen, Bakterien und Viren, Flüssigkeitsdicht mit chemischer Beständigkeit, hoher Tragekomfort und sehr gutes Fingerspitzengefühl, Handfläche mit Gitterstruktur für optimalen Nass- und Trockengriff, lange Haltbarkeit durch Velourisierung bei starker Belastung, für den Kontakt mit Lebensmitteln geeignet

Farbe grün
Norm EN 388/2101X, EN 420, ISO 374-1:2016 Type A/JKLMNO,
EN ISO 374-5:2016 VIRUS

Größe	Bestell-Nr.
9	9534 500 521

erhältlich in den Größen 7 bis 11

ab **12,90**

Chemikalienschutzschürze

aus kräftiger, widerstandsfähiger PVC-Folie geschnitten, mit verstärkten, eingeschweißten Kunststoffösen, die Nacken- bzw. Seitenbänder bestehen aus Polyester-Körperband

Ausführung ohne Gewirkegrund
Farbe schwarz
Material PVC-Folie
Stärke 0,3 mm

Modell	Abmessung	Bestell-Nr.	Preis
GUNOVA S 3/S	80 x 100 cm	9534 885 703	12,90
GUNOVA S 3/M	90 x 110 cm	9534 885 704	16,90
GUNOVA S 3/L	80 x 100 cm	9534 885 705	13,90

4,60

Schutzbrille

bietet einen kompletten Rundumschutz, die längenverstellbaren Bügel erleichtern das Anpassen, die Sichtscheiben sind beschlagfrei, besonders pflegeleicht

Ausführung Rahmen blau, Scheibe klar



Bestell-Nr.

9534 880 740

Wir sind für Euch da!

Hier kommt Ihr zur Website,
zum Online Shop und zu unseren
Social Media Kanälen!



je **29,90**

Arbeitschase

MOTION TEX LIGHT

dehnbarer Bund, verstärkte Gürtelschleife auf der Rückseite, Knieverstärkungen mit Reflexbiesen und Taschen für Kniepolster, Schenkeltasche mit Patte, Hammerschleife, Zollstocktasche mit aufgesetzter Tasche, zwei verstärkte Gesäßtaschen, zusätzliche Reflexbiesen an den Seiten

Farbe schwarz
Material 65% Polyester, 35% Baumwolle, 245 g/m²

Größe	Bestell-Nr.
46	9530 751 046

erhältlich in den Größen 46 bis 64

je **29,90**

Arbeitschase

MOTION TEX LIGHT

dehnbarer Bund, verstärkte Gürtelschleife auf der Rückseite, Knieverstärkungen mit Reflexbiesen und Taschen für Kniepolster, Schenkeltasche mit Patte, Hammerschleife, Zollstocktasche mit aufgesetzter Tasche, 2 verstärkte Gesäßtaschen, zusätzliche Reflexbiesen an den Seiten, 2 große Seitentaschen

Farbe grau/schwarz
Material 65 % Polyester, 35 % Baumwolle, 245 g/m²

STANDARD 100 by OEKO-TEX®

Größe	Bestell-Nr.
46	9530 751 246

erhältlich in den Größen 46 bis 64

je **9,90**

T-Shirt

MOTION TEX LIGHT

einlaufvorbehandelt, enzym-behandelt, gerippter Rundhalsausschnitt mit gleichfarbigem Nackenband, Doppelnähte an Saum und Ärmeln, besonders weich und glatt, UV-Schutz UPF 40+

Farbe schwarz
Material 160 g/m², feiner Single-Jersey, gekämmte Baumwolle

STANDARD 100 by OEKO-TEX®

Größe	Bestell-Nr.
L	9534 700 528

erhältlich in den Größen S, M, XL, 2XL, 3XL

je **29,90**

Kapuzen-Sweatshirt

MOTION TEX LIGHT

atmungsaktiv, angenehmer Tragekomfort dank aufgerauter und weicher Innenseite, gerippte Ärmelabschlüsse und gerippter Bund für optimalen Sitz, gekämmte Baumwolle, einlaufvorbehandelt, enzym-behandelt, gerader Schnitt, sportliches Design, Kapuze mit farblich abgestimmtem Kordelzug, langlebige Doppelnähte an Bund, Ärmeln, Kapuze und aufgesetzter Kängurutasche

Material 70 % Baumwolle, 30 % Polyester, 300 g/m²

STANDARD 100 by OEKO-TEX®

Größe	Bestell-Nr.
L	9564 702 513

erhältlich in den Größen XS bis 6XL

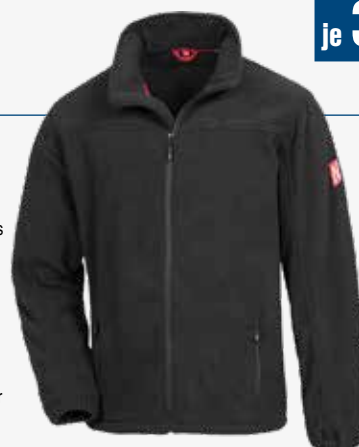
je **34,90**

Fleecejacke

MOTION TEX PLUS

Regular Fit, hoher Tragekomfort dank besonders weichem und pflegeleichtem Anti-Pilling-Fleece, Gummizug an den Ärmelabschlüssen und Kordelzug im Saum für optimalen Sitz, gute Wärmeisolation dank dichter Verarbeitung des Materials, nicht kratzender Stehkragen, durchgehender und farblich abgestimmter YKK-Reißverschluss mit Kinnschutz und Windstopper innen, Seitentaschen mit Reißverschluss

Farbe schwarz
Material 100 % Polyester, 300 g/m²

Größe	Bestell-Nr.
L	9530 624 178

erhältlich in den Größen M bis 3XL

Euer Logo auf Arbeits- und Warnschutzkleidung



Bei uns findet Ihr Eure optimale Arbeitsschutzkleidung.
Damit diese auch zu Eurem persönlichen Lieblingsoutfit wird, drucken
oder sticken wir Euer Logo auf die gewünschte Arbeitsschutzkleidung.
Wir haben ein Formular für Euch angelegt, wo Ihr alle Eckdaten ganz
unkompliziert eintragt.

**Solltet Ihr dazu Fragen haben,
beraten wir Euch natürlich gerne!**

Workwear@europart.net

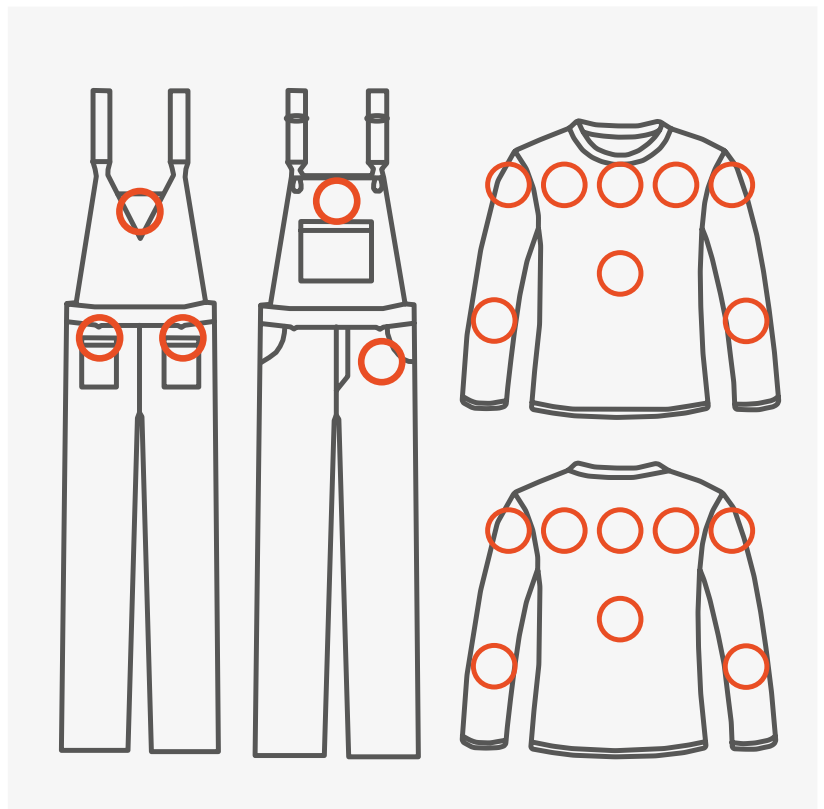

Hier kommt Ihr zum
Formular und einer
Checkliste für
Eure Bestellung:



tested to work



1 290,00

UNABHÄNGIG & KRAFTVOLL – BETRIEB MIT 18V LITHIUMBATTERIE

KOMPLETT AUTARK – KEIN KOMPRESSOR, KEINE SCHLÄUCHE, VOLLE MOBILITÄT

EINFACHE WARTUNG – MEHR LEISTUNG, WENIGER AUFWAND



Wagenheber

GT4220E, elektrohydraulisch

Betrieb mit 18 V Lithium Batterien, eigenständiges Produkt: es wird kein Kompressor, keine Druckluft oder Schläuche benötigt, wartungsfreundlich

Tragkraft 42/20 t
 Höhe, min. 150 mm
 Höhe, max. 300 mm
 Gewicht 45 kg

Lieferumfang

2 Adapter 45 mm und 120 mm

ASME, CE und CRN zertifiziert, kompatibel mit Makita, Milwaukee und DeWalt Akkus



Bestell-Nr.

9539 650 309

Besonders bedanken möchten wir uns bei folgenden Preferred Suppliern. Wir sind stolz, mit Euch an der Seite den Aftermarket aktiv mitzugestalten und werden auch zukünftig mit Euch gemeinsam Innovationen und Nachhaltigkeit vorantreiben!



Hier findet Ihr uns online:

Website, Onlineshop, Newsletter und Social Media!

